

BEM U11 und U15
weibliche Jugend U15 -36 kg
Jeder gegen jeden
3 TN
04.02.2023 Hörstel
Stand: 05.02.2023, 10:06:21

Startnr. - Kämpfername Verein	Verband	Kampf- nr.	1	2	3	SP	WP	Platz
1 - Damla Tiryaki JC Datteln	RCK Platz 2	SP/WP	0/0	0/0		0	0	3
2 - Tina Jin KSV20 Erkenschwick	RCK Platz 1	SP/WP		1/10	1/10	2	20	1
3 - Frieda Cassel TV Wolbeck	WM Platz 1	SP/WP	1/10		0/0	1	10	2
		Kampf- Zeit	0:50	0:38	1:01			

DJB: Maßgeblich für die Reihenfolge der Platzierungen ist die Anzahl der SP. Haben mehrere Teilnehmer gleiche Anzahl von SP, so entscheidet die höhere Anzahl der WP. Bei Gleichstand von SP und WP ... werden nach neuer Auslosung Stichkämpfe durchgeführt.

Bei Gleichstand 1-3: Stichkämpfe "UP" nach neuer Auslosung

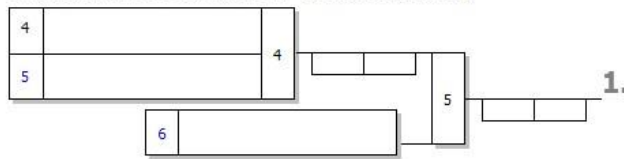

Stichkämpfe

1. Sieger Kampf [5]
2. Verlierer Kampf [5]
3. Verlierer Kampf [4]

Legende

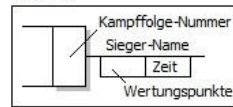

Pool A

Startnr. - Kämpfername Verein	Verband	Kampf- nr.	1	3	5	SP	WP	Platz
1 - Ammely Kaptur Judo-Sport-Team Herten e.V.	RCK Platz 1	SP/WP	1/10	1/10		2	20	1
3 - Julia Overmeyer Stella Bevergern	STF Platz 2	SP/WP	0/0		1/10	1	10	2
5 - Paula Frecking Stella Bevergern	STF Platz 3	SP/WP		0/0	0/0	0	0	3
		Kampf- Zeit		0:08	1:21			

Pool B

Startnr. - Kämpfername Verein	Verband	Kampf- nr.	2	4	6	SP	WP	Platz
2 - Avgustina Kullas SC Budokan Bocholt	COE Platz 1	SP/WP	1/10	1/10		2	20	1
4 - Nourelhouda Bellabes TuS Altenberge 09	STF Platz 1	SP/WP	0/0		1/7	1	7	2
6 - Lotta Grüß Turngemeinde Münster	WM Platz 1	SP/WP		0/0	0/0	0	0	3
		Kampf- Zeit		0:45				

DJB: Maßgeblich für die Reihenfolge der Platzierungen ist die Anzahl der SP. Haben mehrere Teilnehmer gleiche Anzahl von SP, so entscheidet die höhere Anzahl der WP. Bei Gleichstand von SP und WP entscheiden die untereinander geführten Kämpfe in der vorgenannten Reihenfolge. Dies beinhaltet auch, dass bei Gleichstand zweier Kämpfer nach SP und WP der direkte Vergleich entscheidet. Besteht auch untereinander Gleichstand nach SP und WP, so werden nach neuer Auslosung Stichkämpfe durchgeführt.

Bei Gleichstand Pool A: Stichkämpfe "DOWN" nach neuer Auslosung

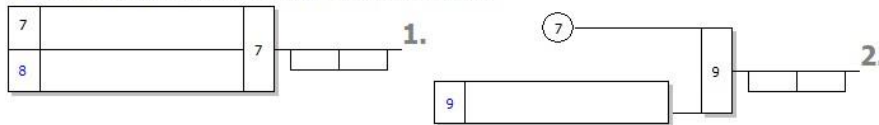

Stichkämpfe

1. Sieger Kampf [7]
2. Sieger Kampf [9]
3. Verlierer Kampf [9]

Bei Gleichstand Pool B: Stichkämpfe "DOWN" nach neuer Auslosung

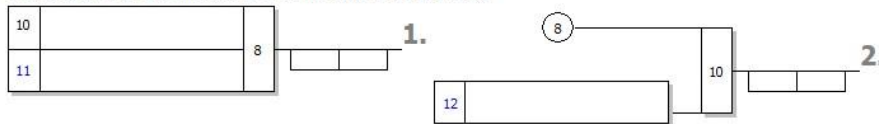

Stichkämpfe

1. Sieger Kampf [8]
2. Sieger Kampf [10]
3. Verlierer Kampf [10]

Halbfinale und Finale

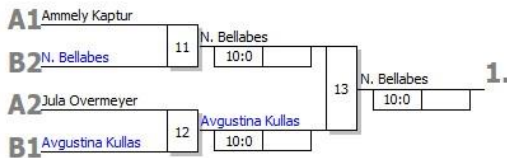

Ergebnis

1. Nourelhouda Bellabes
TuS Altenberge 09 STF
2. Avgustina Kullas
SC Budokan Bocholt COE
3. Ammely Kaptur
Judo-Sport-Team Herten eRCK
3. Julia Overmeyer
Stella Bevergern STF
5. Paula Frecking
Stella Bevergern STF
5. Lotta Grüß
Turngemeinde Münster WM

Legende



BEM U11 und U15
weibliche Jugend U15 -44 kg
Jeder gegen jeden
4 TN
04.02.2023 Hörstel
Stand: 05.02.2023, 10:06:32

Startnr. - Kämpfername Verein	Verband	Kampf- nr.	1	2	3	4	5	6	SP	WP	Platz
1 - Linn Herter BSV Ostbevern	WM Platz 1	SP/WP	0/0		0/0		0/0		0	0	3
2 - Maja Schilling Stella Bevergern	STF Platz 1	SP/WP		0/0		0/0	1/10		1	10	3
3 - Jasmin Baumann TVE-Waltröp	RCK Platz 2	SP/WP	1/10			1/10		0/0	2	20	2
4 - Lisa Beste VFL-Hüls	RCK Platz 1	SP/WP		1/10	1/10			1/7	3	27	1
Kampf- Zeit			1:04	0:30	0:25	1:20	0:45	3:00			

DJB: Maßgeblich für die Reihenfolge der Platzierungen ist die Anzahl der SP. Haben mehrere Teilnehmer gleiche Anzahl von SP, so entscheidet die höhere Anzahl der WP. Bei Gleichstand von SP und WP ... werden nach neuer Auslosung Stichkämpfe durchgeführt.

Bei Gleichstand 1-3 oder 2-4: Stichkämpfe "UP" nach neuer Auslosung

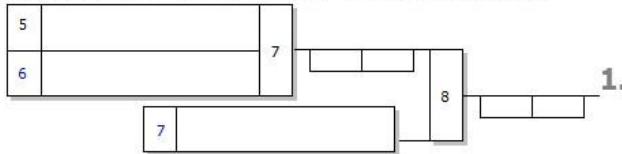

Stichkämpfe

1. Sieger Kampf [8]
2. Verlierer Kampf [8]
3. Verlierer Kampf [7]

Legende

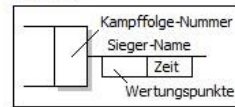

Startnr. - Kämpfername Verein	Kampf- nr.	1	2	3	4	5	6	7	8	9	10	SP	WP	Platz
1 - Hannah Urban Judo Club 66 BottropRCK Platz 1	SP/WP	1/10		1/10			1/10		1/10			4	40	1
2 - Mia Zimmermann JC Dorsten RCK Platz 2	SP/WP		1/10		1/10		0/0			1/10		3	30	2
3 - Marie Klar Stella Bevergern STF Platz 1	SP/WP			0/0		1/10		1/10		0/0		2	20	3
4 - Audrey de Veen Stella Bevergern STF Platz 2	SP/WP	0/0			0/0			0/0			1/10	1	10	3
5 - Laura Herter BSV Ostbevern WM Platz 1	SP/WP		0/0			0/0			0/0		0/0	0	0	5
Kampf- Zeit		0:11	0:18	1:10	0:41	0:07	1:14	0:26	0:07	2:57	1:40			

DJB: Maßgeblich für die Reihenfolge der Platzierungen ist die Anzahl der SP. Haben mehrere Teilnehmer gleiche Anzahl von SP, so entscheidet die höhere Anzahl der WP. Bei Gleichstand von SP und WP entscheiden die untereinander geführten Kämpfe in der vorgenannten Reihenfolge. Dies beinhaltet auch, dass bei Gleichstand zweier Kämpfer nach SP und WP der direkte Vergleich entscheidet. Besteht auch untereinander Gleichstand nach SP und WP, so werden nach neuer Auslosung Stichkämpfe durchgeführt.

Bei Gleichstand 1-3 oder 2-4: Stichkämpfe "UP" nach neuer Auslosung

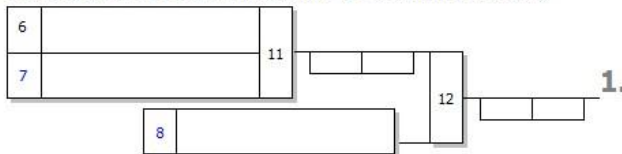

- Stichkämpfe**
1. Sieger Kampf [12]
 2. Verlierer Kampf [12]
 3. Verlierer Kampf [11]

Bei Gleichstand 3-5: Stichkämpfe "DOWN" nach neuer Auslosung

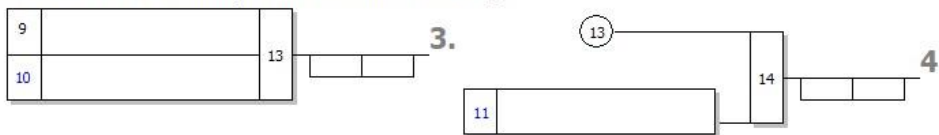

- Stichkämpfe**
1. Sieger Kampf [13]
 2. Sieger Kampf [14]
 3. Verlierer Kampf [14]

Bei Gleichstand 1-5: Stichkämpfe KO-System mit doppelter Trostrunde nach neuer Auslosung

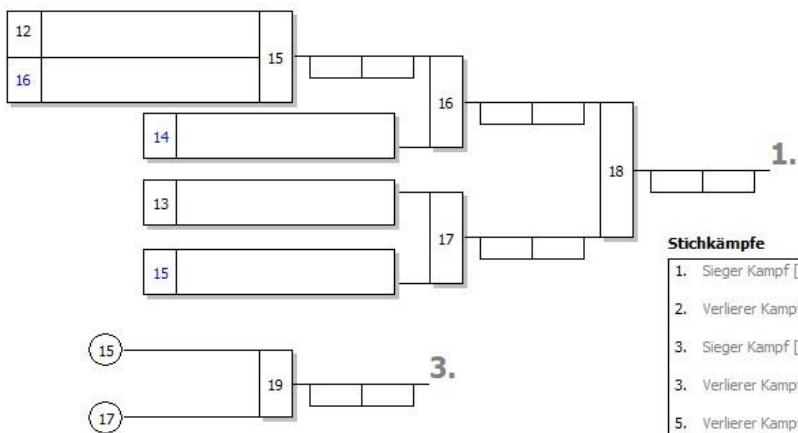

- Stichkämpfe**
1. Sieger Kampf [18]
 2. Verlierer Kampf [18]
 3. Sieger Kampf [19]
 3. Verlierer Kampf [16]
 5. Verlierer Kampf [19]

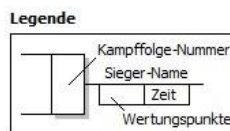

Hauptrunde, Los-Nr.

1	Blanka Babik Judo-Club Velen-ReiCOE Platz 1	1
9	Greta Lage Stella Bevergern STF Platz 3	1
5	Mirra Alperovych Judo Club 66 Bottrop RCK Platz 2	2
13		2
3	Lotta Grage Turngemeinde Münst WM Platz 1	3
11	Asena Yanik JC Kor. Gelsenkirche RCK Platz 3	3
7	Mei-Yan Heineke Judo- Club Greven 1'STF Platz 2	4
15		4
2	Rita Rempel Judo- Club Greven 1'STF Platz 1	5
10		5
6	Lea Gödde Hap-Ki-Do Oelde WM Platz 2	6
14		6
4	Julia Kutscher Judo Club 66 Bottrop RCK Platz 1	7
12		7
8		8
16	Mia Frecking Stell: STF Platz 4 oder Platz 3 (2)	8

DATASERVICE
budosoftware24.com

BEM U11 und U15
weibliche Jugend U15 -52 kg
Doppel-KO-System
10 TN
04.02.2023 Hörstel
Stand: 05.02.2023, 10:06:40

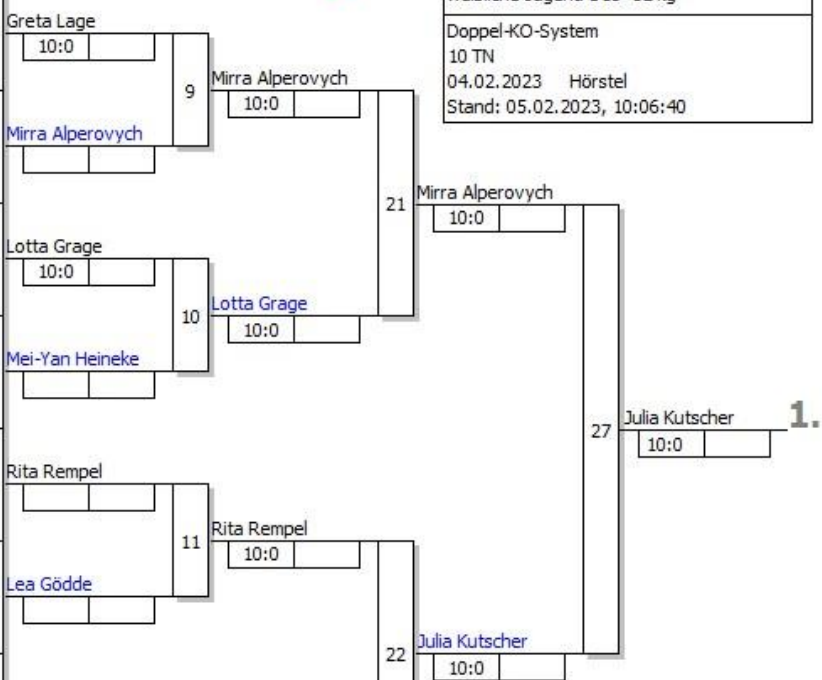

Ergebnis

1. Julia Kutscher
Judo Club 66 Bottrop RCK
2. Mirra Alperovych
Judo Club 66 Bottrop RCK
3. Lotta Grage
Turngemeinde Münster WM
3. Greta Lage
Stella Bevergern STF
5. Blanka Babik
Judo-Club Velen-Reken e.V. COE
5. Rita Rempel
Judo- Club Greven 1960 e/STF
7. Asena Yanik
JC Kor. Gelsenkirchen RCK
7. Mei-Yan Heineke
Judo- Club Greven 1960 e/STF

Trostrunde, Verlierer aus Kampf

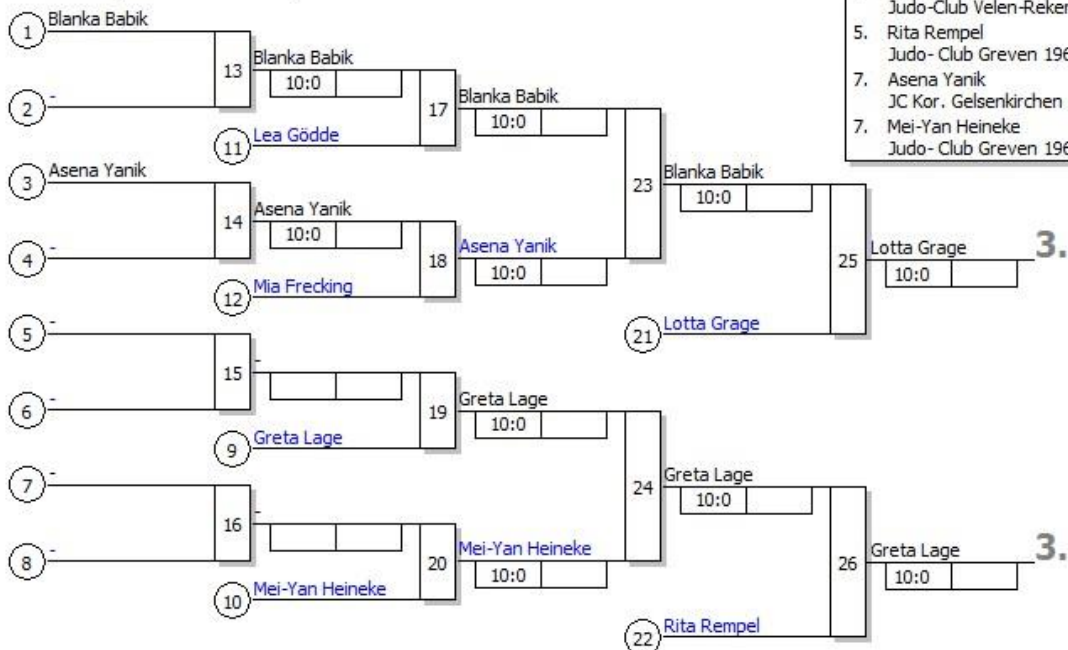

Legende

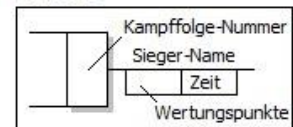

BEM U11 und U15
weibliche Jugend U15 -57 kg
Jeder gegen jeden
5 TN
04.02.2023 Hörstel
Stand: 05.02.2023, 10:06:47

Startnr. - Kämpfername Verein	Kampf- nr.	1	2	3	4	5	6	7	8	9	10	SP	WP	Platz
1 - Tara Stapleton SG Sendenhorst WM Platz 3	SP/WP	0/0		0/0			0/0		0/0			0	0	5
2 - Milaine Stockdek JG-Ladbergen STF Platz 1	SP/WP		1/10		1/10		1/10			1/10		4	40	1
3 - Sophia Rapisarda Judo-Club Velen-RekordE Platz 1	SP/WP			1/10		0/0		0/0		0/0		1	10	3
4 - Amal Daoudi S.C. Westfalia Kinderheim Platz 1	SP/WP	1/10			0/0			1/10			1/10	3	30	2
5 - Felicitas Pungs Judo-Sport-Team HerRENK Platz 3	SP/WP		0/0			1/10			1/10		0/0	2	20	3
	Kampf- Zeit	0:46	0:45	0:15	0:35	0:42	0:06	1:32	0:12	0:33	2:25			

DJB: Maßgeblich für die Reihenfolge der Platzierungen ist die Anzahl der SP. Haben mehrere Teilnehmer gleiche Anzahl von SP, so entscheidet die höhere Anzahl der WP. Bei Gleichstand von SP und WP entscheiden die untereinander geführten Kämpfe in der vorgenannten Reihenfolge. Dies beinhaltet auch, dass bei Gleichstand zweier Kämpfer nach SP und WP der direkte Vergleich entscheidet. Besteht auch untereinander Gleichstand nach SP und WP, so werden nach neuer Auslosung Stichkämpfe durchgeführt.

Bei Gleichstand 1-3 oder 2-4: Stichkämpfe "UP" nach neuer Auslosung

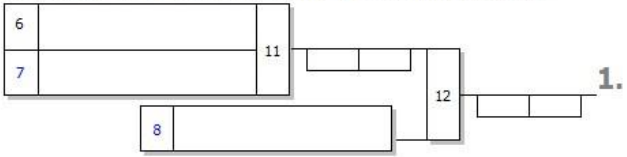

- Stichkämpfe**
1. Sieger Kampf [12]
 2. Verlierer Kampf [12]
 3. Verlierer Kampf [11]

Bei Gleichstand 3-5: Stichkämpfe "DOWN" nach neuer Auslosung

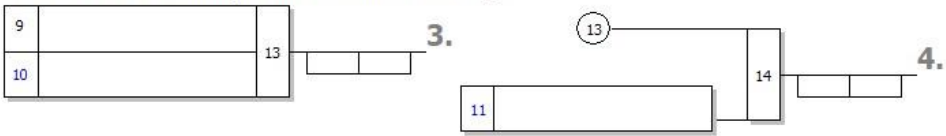

- Stichkämpfe**
1. Sieger Kampf [13]
 2. Sieger Kampf [14]
 3. Verlierer Kampf [14]

Bei Gleichstand 1-5: Stichkämpfe KO-System mit doppelter Trostrunde nach neuer Auslosung

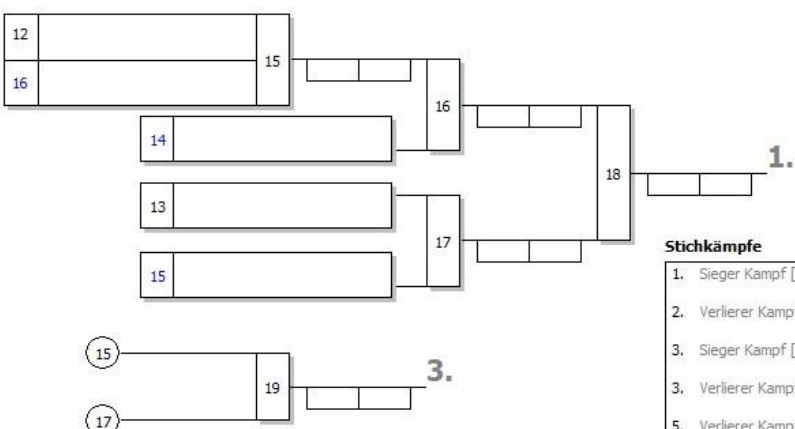

- Stichkämpfe**
1. Sieger Kampf [18]
 2. Verlierer Kampf [18]
 3. Sieger Kampf [19]
 3. Verlierer Kampf [16]
 5. Verlierer Kampf [19]

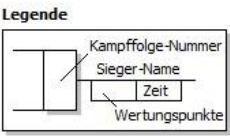

BEM U11 und U15 weibliche Jugend U15 -63 kg
Jeder gegen jeden 3 TN 04.02.2023 Hörstel Stand: 05.02.2023, 10:06:51

Startnr. - Kämpfername Verein	Verband	Kampf- nr.	1	2	3	SP	WP	Platz
1 - Adelina Stefana Popescu SG Sendenhorst	WM Platz 1	SP/WP	0/0	0/0		0	0	3
2 - Lena Joemann Judo-Club Velen-Reken e.V	COE Platz 1	SP/WP		1/10	0/0	1	10	2
3 - Nora Althoff Stella Bevergern	STF Platz 1	SP/WP	1/10		1/10	2	20	1
		Kampf- Zeit	0:50	0:35	1:30			

DJB: Maßgeblich für die Reihenfolge der Platzierungen ist die Anzahl der SP. Haben mehrere Teilnehmer gleiche Anzahl von SP, so entscheidet die höhere Anzahl der WP. Bei Gleichstand von SP und WP ... werden nach neuer Auslosung Stichkämpfe durchgeführt.

Bei Gleichstand 1-3: Stichkämpfe "UP" nach neuer Auslosung

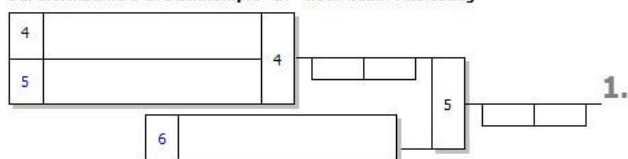

Stichkämpfe

1. Sieger Kampf [5]
2. Verlierer Kampf [5]
3. Verlierer Kampf [4]

Legende



BEM U11 und U15
weibliche Jugend U15 +63 kg
Jeder gegen jeden
4 TN
04.02.2023 Hörstel
Stand: 05.02.2023, 10:06:55

Startnr. - Kämpfername Verein	Verband	Kampf- nr.	1	2	3	4	5	6	SP	WP	Platz
1 - Paula Pesch Stella Bevergern	STF Platz 2	SP/WP	0/0		0/0		0/0		0	0	3
2 - Greta Simsir VFL-Hüls	RCK Platz 2	SP/WP		1/10		1/10	1/10		3	30	1
3 - Julie Lauer Judo-Sport-Team Herten e.V.	RCK Platz 1	SP/WP	1/10			0/0		1/10	2	20	2
4 - Lana Mergelmeyer Stella Bevergern	STF Platz 1	SP/WP		0/0	1/10			0/0	1	10	3
		Kampf- Zeit		0:07		0:10		0:45			

DJB: Maßgeblich für die Reihenfolge der Platzierungen ist die Anzahl der SP. Haben mehrere Teilnehmer gleiche Anzahl von SP, so entscheidet die höhere Anzahl der WP. Bei Gleichstand von SP und WP ... werden nach neuer Auslosung Stichkämpfe durchgeführt.

Bei Gleichstand 1-3 oder 2-4: Stichkämpfe "UP" nach neuer Auslosung

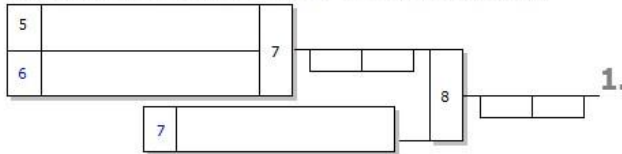

Stichkämpfe

1. Sieger Kampf [8]
2. Verlierer Kampf [8]
3. Verlierer Kampf [7]

Legende

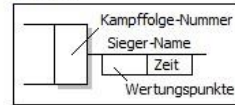

Pool A

Startnr. - Kämpfername Verein	Verband	Kampf- nr.	1	3	5	SP	WP	Platz
1 - Karl Knackstedt Stella Bevergern	STF Platz 2	SP/WP	1/10	0/0		1	10	2
3 - Nikita Nejaskin Judo- Club Greven 1960 eV	STF Platz 4 oder Platz 3 (2)	SP/WP	0/0		0/0	0	0	3
5 - Dominik Grinkin JC Kor. Gelsenkirchen	RCK Platz 1	SP/WP		1/10	1/10	2	20	1
		Kampf- Zeit	0:51	0:07	0:42			

Pool B

Startnr. - Kämpfername Verein	Verband	Kampf- nr.	2	4	6	SP	WP	Platz
2 - Benedikt Manemann Stella Bevergern	STF Platz 3	SP/WP	0/0	1/1		1	1	3
4 - Johan Glombik Judo- Club Greven 1960 eV	STF Platz 1	SP/WP	1/10		0/0	1	10	1
6 - Sam Hermanns DJK Adler07 Bottrop	RCK Platz 2	SP/WP		0/0	1/7	1	7	2
		Kampf- Zeit	2:36	6:00	3:40			

DJB: Maßgeblich für die Reihenfolge der Platzierungen ist die Anzahl der SP. Haben mehrere Teilnehmer gleiche Anzahl von SP, so entscheidet die höhere Anzahl der WP. Bei Gleichstand von SP und WP entscheiden die untereinander geführten Kämpfe in der vorgenannten Reihenfolge. Dies beinhaltet auch, dass bei Gleichstand zweier Kämpfer nach SP und WP der direkte Vergleich entscheidet. Besteht auch untereinander Gleichstand nach SP und WP, so werden nach neuer Auslosung Stichkämpfe durchgeführt.

Bei Gleichstand Pool A: Stichkämpfe "DOWN" nach neuer Auslosung

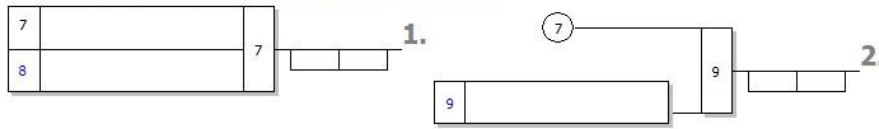

- Stichkämpfe**
1. Sieger Kampf [7]
 2. Sieger Kampf [9]
 3. Verlierer Kampf [9]

Bei Gleichstand Pool B: Stichkämpfe "DOWN" nach neuer Auslosung

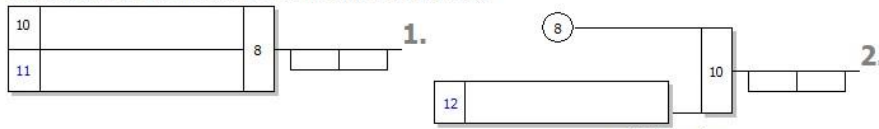

- Stichkämpfe**
1. Sieger Kampf [8]
 2. Sieger Kampf [10]
 3. Verlierer Kampf [10]

Halbfinale und Finale



- Ergebnis**
1. Dominik Grinkin
JC Kor. Gelsenkirchen RCK
 2. Karl Knackstedt
Stella Bevergern STF
 3. Sam Hermanns
DJK Adler07 Bottrop RCK
 3. Johan Glombik
Judo- Club Greven 1960 e|STF
 5. Nikita Nejaskin
Judo- Club Greven 1960 e|STF
 5. Benedikt Manemann
Stella Bevergern STF

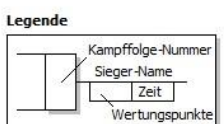

Pool A

Startnr. - Kämpfername Verein	Verband	Kampf- nr.	1	3	5	SP	WP	Platz
1 - Thilo Ferling Judo- Club Greven 1960 eV	STF Platz 1	SP/WP	1/10	0/0		1	10	2
3 - Finn Pleimann Judo- Club Greven 1960 eV	STF Platz 4 oder Platz 3 (2)	SP/WP	0/0		0/0	0	0	3
5 - Abdelaziz Alkhalaf Turngemeinde Münster	WM Platz 2	SP/WP		1/10	1/10	2	20	1
		Kampf- Zeit	0:14	2:55	1:14			

Pool B

Startnr. - Kämpfername Verein	Verband	Kampf- nr.	2	4	6	SP	WP	Platz
2 - Jonte Horstmann Turngemeinde Münster	WM Platz 1	SP/WP	1/10	1/10		2	20	1
4 - Alman Ali TV Mettingen	STF Platz 2	SP/WP	0/0		0/0	0	0	3
6 - Ben Bretschneider TuS Altenberge 09	STF Platz 3	SP/WP		0/0	1/10	1	10	2
		Kampf- Zeit	0:14	0:35	1:39			

DJB: Maßgeblich für die Reihenfolge der Platzierungen ist die Anzahl der SP. Haben mehrere Teilnehmer gleiche Anzahl von SP, so entscheidet die höhere Anzahl der WP. Bei Gleichstand von SP und WP entscheiden die untereinander geführten Kämpfe in der vorgenannten Reihenfolge. Dies beinhaltet auch, dass bei Gleichstand zweier Kämpfer nach SP und WP der direkte Vergleich entscheidet. Besteht auch untereinander Gleichstand nach SP und WP, so werden nach neuer Auslosung Stichkämpfe durchgeführt.

Bei Gleichstand Pool A: Stichkämpfe "DOWN" nach neuer Auslosung

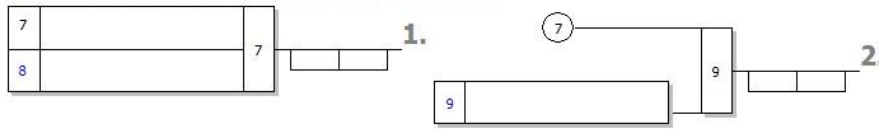

Stichkämpfe

1. Sieger Kampf [7]
2. Sieger Kampf [9]
3. Verlierer Kampf [9]

Bei Gleichstand Pool B: Stichkämpfe "DOWN" nach neuer Auslosung

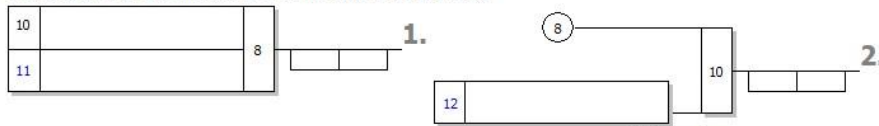

Stichkämpfe

1. Sieger Kampf [8]
2. Sieger Kampf [10]
3. Verlierer Kampf [10]

Halbfinale und Finale

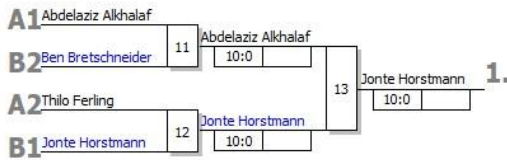

Ergebnis

1. Jonte Horstmann
Turngemeinde Münster WM
2. Abdelaziz Alkhalaf
Turngemeinde Münster WM
3. Ben Bretschneider
TuS Altenberge 09 STF
3. Thilo Ferling
Judo- Club Greven 1960 e\STF
5. Finn Pleimann
Judo- Club Greven 1960 e\STF
5. Alman Ali
TV Mettingen STF

Legende



BEM U11 und U15
männliche Jugend U15 -40 kg
Jeder gegen jeden
4 TN
04.02.2023 Hörstel
Stand: 05.02.2023, 10:07:12

Startnr. - Kämpfername Verein	Verband	Kampf- nr.	1	2	3	4	5	6	SP	WP	Platz
1 - Jan Overfeld DJK Adler07 Bottrop	RCK Platz 1	SP/WP	1/10		1/10		1/1		3	21	1
2 - Nicos Steinbrink Stella Bevergern	STF Platz 1	SP/WP		1/10		1/1	0/0		2	11	2
3 - Simon Greiwe Stella Bevergern	STF Platz 3	SP/WP	0/0			0/0		1/10	1	10	3
4 - Jonas Haberkamp TV Wolbeck	WM Platz 1	SP/WP		0/0	0/0			0/0	0	0	3
Kampf- Zeit			1:38	0:27	0:49	6:00	6:00	0:27			

DJB: Maßgeblich für die Reihenfolge der Platzierungen ist die Anzahl der SP. Haben mehrere Teilnehmer gleiche Anzahl von SP, so entscheidet die höhere Anzahl der WP. Bei Gleichstand von SP und WP ... werden nach neuer Auslosung Stichekämpfe durchgeführt.

Bei Gleichstand 1-3 oder 2-4: Stichekämpfe "UP" nach neuer Auslosung

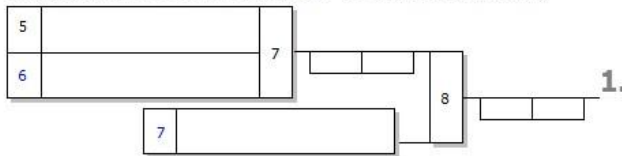

Stichekämpfe

1. Sieger Kampf [8]
2. Verlierer Kampf [8]
3. Verlierer Kampf [7]

Legende

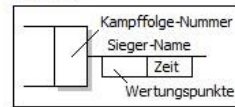

Hauptrunde, Los-Nr.

1	Adrian Löwen DJK Sportfreunde Di COE Platz 1	1
9	Kadar Ali TV Mettingen STF Platz 3	2
5		3
13		4
3	Lewin Plank DJK Germania Mauritz WM Platz 1	5
11		6
7	Laurin Hilge JG-Ladbergen STF Platz 2	7
15		8
2	Alexander Gerhardt TuS Altenberge 09 STF Platz 1	9
10	Max Mensing Judoteam DJK Stadt COE Platz 3	10
6	Rene' Zumbült TV05 Neubeckum WM Platz 2	11
14		12
4		13
12		14
8	Marc Louis Maier Judo Club Lüdingha COE Platz 2	15
16	Lias Ahrens Stell: STF Platz 4 oder Platz 3 (2)	16

DATASERVICE
budosoftware24.com

BEM U11 und U15
männliche Jugend U15 -43 kg
Doppel-KO-System
9 TN
04.02.2023 Hörstel
Stand: 05.02.2023, 10:07:22



Ergebnis

1. Adrian Löwen
DJK Sportfreunde Dülmen COE
2. Alexander Gerhardt
TuS Altenberge 09 STF
3. Rene' Zumbült
TV05 Neubeckum WM
3. Marc Louis Maier
Judo Club Lüdinghausen COE
5. Laurin Hilge
JG-Ladbergen STF
5. Lewin Plank
DJK Germania Mauritz WM
7. Verlierer Kampf [23]
7. Max Mensing
Judoteam DJK Stadtlohn COE

Trostrunde, Verlierer aus Kampf

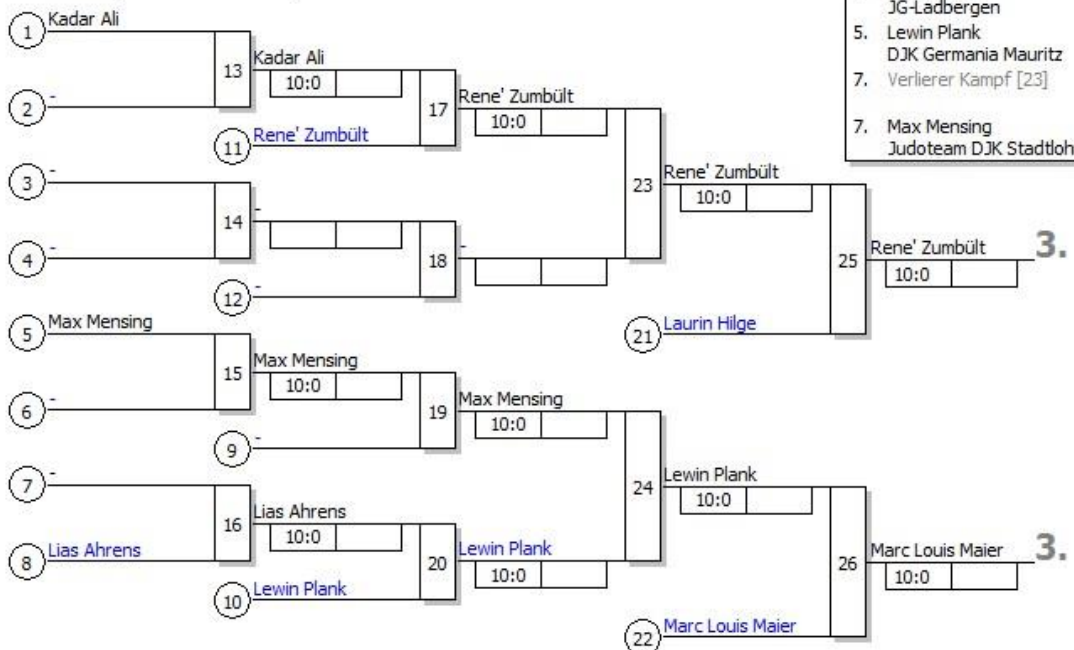

Legende

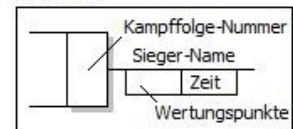

Pool A

Startnr. - Kämpfername Verein	Verband	Kampf- nr.	1	3	5	SP	WP	Platz
1 - Timon Nagel Warendorfer SU	WM Platz 1	SP/WP	0/0	1/10		1	10	2
3 - Tim Van Husen JC Kor. Gelsenkirchen	RCK Platz 1	SP/WP	1/10		1/10	2	20	1
5 - Sebastian Becker TV Mettingen	STF Platz 2	SP/WP		0/0	0/0	0	0	3
		Kampf- Zeit	0:37		0:09			

Pool B

Startnr. - Kämpfername Verein	Verband	Kampf- nr.	2	4	6	SP	WP	Platz
2 - Ferdinand Stalljohan JG Ibbenbüren	STF Platz 4 oder Platz 3 (2)	SP/WP	1/10	0/0		1	10	2
4 - Mahmoud Andihafiz VFL-Hüls	RCK Platz 2	SP/WP	0/0		0/0	0	0	3
6 - David Kvirikashvili Turngemeinde Münster	WM Platz 2	SP/WP		1/10	1/10	2	20	1
		Kampf- Zeit	0:52	1:15	0:31			

DJB: Maßgeblich für die Reihenfolge der Platzierungen ist die Anzahl der SP. Haben mehrere Teilnehmer gleiche Anzahl von SP, so entscheidet die höhere Anzahl der WP. Bei Gleichstand von SP und WP entscheiden die untereinander geführten Kämpfe in der vorgenannten Reihenfolge. Dies beinhaltet auch, dass bei Gleichstand zweier Kämpfer nach SP und WP der direkte Vergleich entscheidet. Besteht auch untereinander Gleichstand nach SP und WP, so werden nach neuer Auslosung Stichkämpfe durchgeführt.

Bei Gleichstand Pool A: Stichkämpfe "DOWN" nach neuer Auslosung

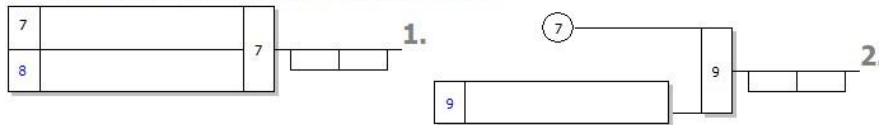

Stichkämpfe

1. Sieger Kampf [7]
2. Sieger Kampf [9]
3. Verlierer Kampf [9]

Bei Gleichstand Pool B: Stichkämpfe "DOWN" nach neuer Auslosung

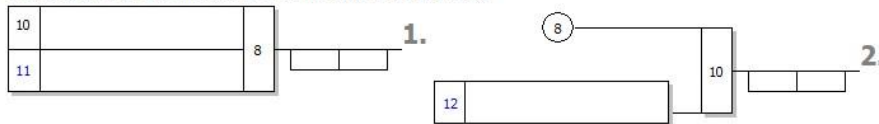

Stichkämpfe

1. Sieger Kampf [8]
2. Sieger Kampf [10]
3. Verlierer Kampf [10]

Halbfinale und Finale



Ergebnis

1. Tim Van Husen
JC Kor. Gelsenkirchen RCK
2. David Kvirikashvili
Turngemeinde Münster WM
3. Ferdinand Stalljohan
JG Ibbenbüren STF
4. Timon Nagel
Warendorfer SU WM
5. Sebastian Becker
TV Mettingen STF
5. Mahmoud Andihafiz
VFL-Hüls RCK

Legende



Pool A

Startnr. - Kämpfername Verein	Verband	Kampf- nr.	1	3	5	SP	WP	Platz
1 - Jakob Kollak TV Wolbeck	WM Platz 1	SP/WP	1/10	0/0		1	10	2
3 - Jan Schomaker Stella Bevergern	STF Platz 3	SP/WP	0/0		0/0	0	0	3
5 - Mika Böckmann Judo- Club Greven 1960 eV	STF Platz 2	SP/WP		1/10	1/10	2	20	1
		Kampf- Zeit	0:50	2:13	2:18			

Pool B

Startnr. - Kämpfername Verein	Verband	Kampf- nr.	2	4	6	SP	WP	Platz
2 - Justin Rowansek JC Datteln	RCK Platz 1	SP/WP	0/0	0/0		0	0	3
4 - Tobias Balakrish JG Ibbenbüren	STF Platz 4 oder Platz 3 (2)	SP/WP	1/10		0/0	1	10	2
6 - Maxim Gliyun TuS Altenberge 09	STF Platz 1	SP/WP		1/10	1/10	2	20	1
		Kampf- Zeit	0:30	1:01	1:02			

DJB: Maßgeblich für die Reihenfolge der Platzierungen ist die Anzahl der SP. Haben mehrere Teilnehmer gleiche Anzahl von SP, so entscheidet die höhere Anzahl der WP. Bei Gleichstand von SP und WP entscheiden die untereinander geführten Kämpfe in der vorgenannten Reihenfolge. Dies beinhaltet auch, dass bei Gleichstand zweier Kämpfer nach SP und WP der direkte Vergleich entscheidet. Besteht auch untereinander Gleichstand nach SP und WP, so werden nach neuer Auslosung Stichkämpfe durchgeführt.

Bei Gleichstand Pool A: Stichkämpfe "DOWN" nach neuer Auslosung

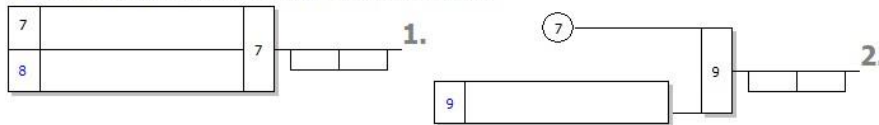

Stichkämpfe

1. Sieger Kampf [7]
2. Sieger Kampf [9]
3. Verlierer Kampf [9]

Bei Gleichstand Pool B: Stichkämpfe "DOWN" nach neuer Auslosung

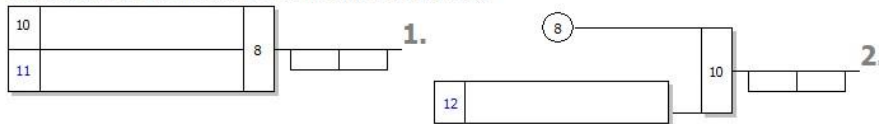

Stichkämpfe

1. Sieger Kampf [8]
2. Sieger Kampf [10]
3. Verlierer Kampf [10]

Halbfinale und Finale



Ergebnis

1. Mika Böckmann
Judo- Club Greven 1960 eV/STF
2. Maxim Gliyun
TuS Altenberge 09 STF
3. Tobias Balakrish
JG Ibbenbüren STF
3. Jakob Kollak
TV Wolbeck WM
5. Jan Schomaker
Stella Bevergern STF
5. Justin Rowansek
JC Datteln RCK

Legende



Hauptrunde, Los-Nr.

1	Till Schonnebeck Judo-Club Velen-Rei COE Platz 1	1
9	Damian Philipp Stella Bevergern STF Platz 3	2
5		3
13		4
3	Glenn Hartmann Turngemeinde Münst WM Platz 1	5
11		6
7	Dennis Scheck JG-Ladbergen STF Platz 2	7
15		8
2	Lazare Kiladze TuS Altenberge 09 STF Platz 1	9
10		10
6		11
14		12
4	Konstantin Hollatz PSV Gelsenkirchen RCK Platz 1	13
12		14
8	Julian Wittler Judo Club Lüdingha COE Platz 2	15
16		16

DATASERVICE
budosoft24.com

BEM U11 und U15
männliche Jugend U15 -55 kg
Doppel-KO-System
7 TN
04.02.2023 Hörstel
Stand: 05.02.2023, 10:07:37

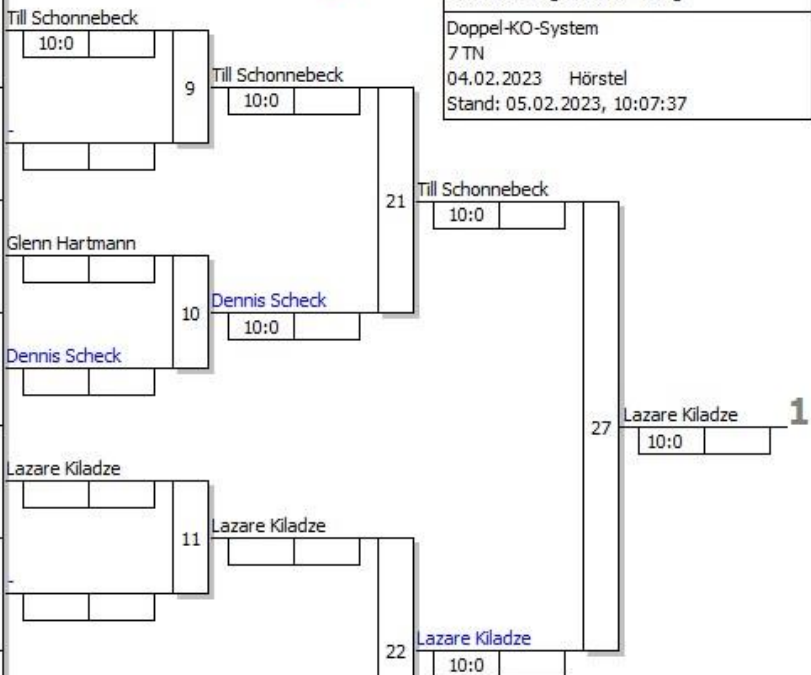

Ergebnis

- Lazare Kiladze
TuS Altenberge 09 STF
- Till Schonnebeck
Judo-Club Velen-Reken e.V. COE
- Dennis Scheck
JG-Ladbergen STF
- Glenn Hartmann
Turngemeinde Münster WM
- Konstantin Hollatz
PSV Gelsenkirchen RCK
- Julian Wittler
Judo Club Lüdinghausen COE
- Damian Philipp
Stella Bevergern STF
- Verlierer Kampf [24]

Trostrunde, Verlierer aus Kampf

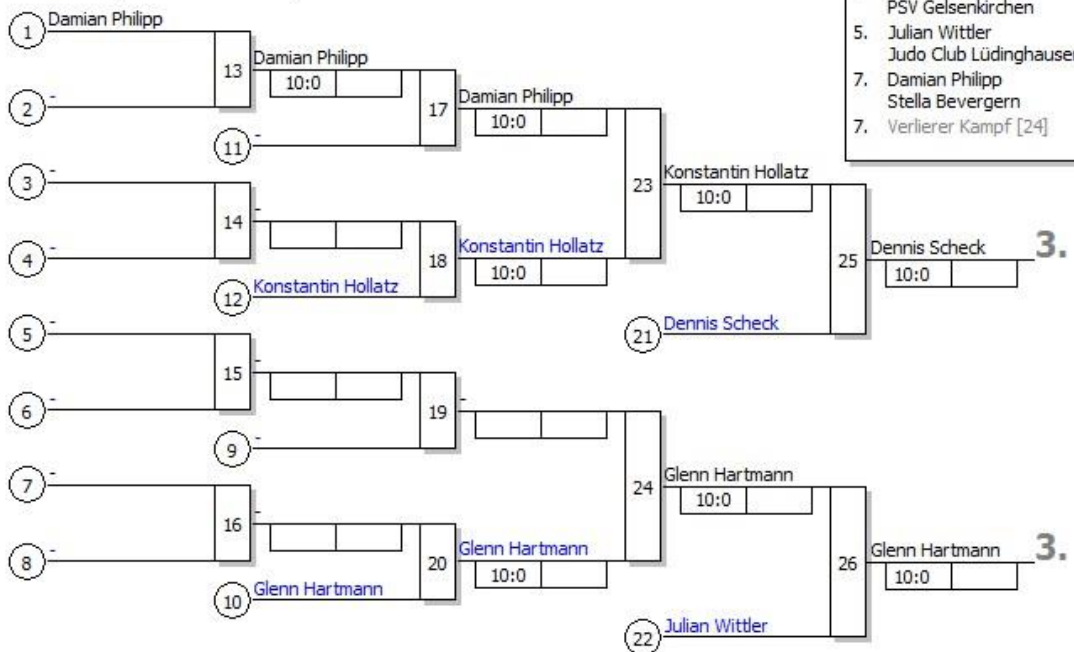

Legende

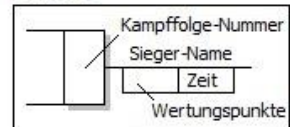

Pool A

Startnr. - Kämpfername Verein	Verband	Kampf- nr.	1	3	5	SP	WP	Platz
1 - Erik Tinnemeyer Stella Bevergern	STF Platz 4 oder Platz 3 (2)	SP/WP	0/0	0/0		0	0	3
3 - Kian Wemmer Turngemeinde Münster	WM Platz 1	SP/WP	1/10		0/0	1	10	2
5 - Simon Martens Judo- Club Greven 1960 eV	STF Platz 2	SP/WP		1/10	1/10	2	20	1
		Kampf- Zeit	2:10	0:15	0:33			

Pool B

Startnr. - Kämpfername Verein	Verband	Kampf- nr.	2	4	6	SP	WP	Platz
2 - Lasse Wallenhorst JG Ibbenbüren	STF Platz 1	SP/WP	1/10	1/10		2	20	1
4 - Luca Hes Judo-Sport-Team Herten e.V.	RCK Platz 2	SP/WP	0/0		0/0	0	0	3
6 - Denis Müller Judo- Club Greven 1960 eV	STF Platz 3	SP/WP		0/0	1/10	1	10	2
		Kampf- Zeit	0:33	0:13	0:10			

DJB: Maßgeblich für die Reihenfolge der Platzierungen ist die Anzahl der SP. Haben mehrere Teilnehmer gleiche Anzahl von SP, so entscheidet die höhere Anzahl der WP. Bei Gleichstand von SP und WP entscheiden die untereinander geführten Kämpfe in der vorgenannten Reihenfolge. Dies beinhaltet auch, dass bei Gleichstand zweier Kämpfer nach SP und WP der direkte Vergleich entscheidet. Besteht auch untereinander Gleichstand nach SP und WP, so werden nach neuer Auslosung Stichkämpfe durchgeführt.

Bei Gleichstand Pool A: Stichkämpfe "DOWN" nach neuer Auslosung

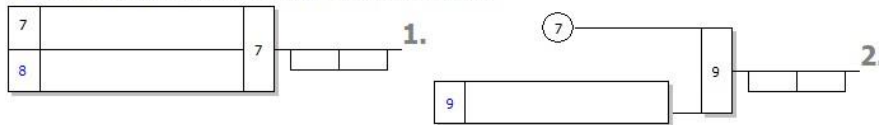

Stichkämpfe

1. Sieger Kampf [7]
2. Sieger Kampf [9]
3. Verlierer Kampf [9]

Bei Gleichstand Pool B: Stichkämpfe "DOWN" nach neuer Auslosung

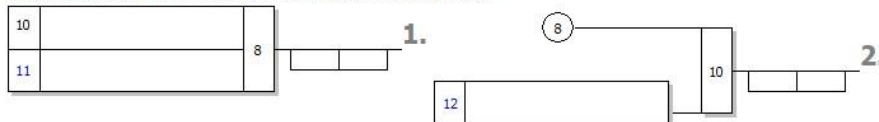

Stichkämpfe

1. Sieger Kampf [8]
2. Sieger Kampf [10]
3. Verlierer Kampf [10]

Halbfinale und Finale

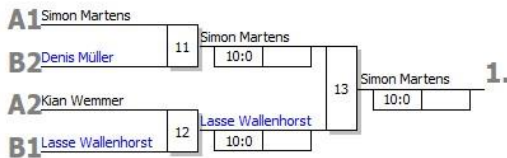

Ergebnis

1. Simon Martens
Judo- Club Greven 1960 e/STF
2. Lasse Wallenhorst
JG Ibbenbüren STF
3. Denis Müller
Judo- Club Greven 1960 e/STF
3. Kian Wemmer
Turngemeinde Münster WM
5. Erik Tinnemeyer
Stella Bevergern STF
5. Luca Hes
Judo-Sport-Team Herten eRCK

Legende



Pool A

Startnr. - Kämpfername Verein	Verband	Kampf- nr.	1	3	5	SP	WP	Platz
1 - Carl Peschke Warendorfer SU	WM Platz 1	SP/WP	0/0	0/0		0	0	3
3 - Niklas Vedder TVE-Waltrop	RCK Platz 2	SP/WP	1/10		0/0	1	10	2
5 - Lev Unterberg TuS Altenberge 09	STF Platz 1	SP/WP		1/10	1/10	2	20	1
		Kampf- Zeit	1:26	0:20	0:20			

Pool B

Startnr. - Kämpfername Verein	Verband	Kampf- nr.	2	4	6	SP	WP	Platz
2 - Lukas Kauch Judo-Sport-Team Herten e.V.	RCK Platz 1	SP/WP	0/0	1/10		1	10	2
4 - Lou-Ramon Kanthak JG Ibbenbüren	STF Platz 2	SP/WP	1/10		1/10	2	20	1
6 - Franciszek Matuszewski Budo Mugen Gronau e. V.	STF Platz 3	SP/WP		0/0	0/0	0	0	3
		Kampf- Zeit	0:55	0:27	0:35			

DJB: Maßgeblich für die Reihenfolge der Platzierungen ist die Anzahl der SP. Haben mehrere Teilnehmer gleiche Anzahl von SP, so entscheidet die höhere Anzahl der WP. Bei Gleichstand von SP und WP entscheiden die untereinander geführten Kämpfe in der vorgenannten Reihenfolge. Dies beinhaltet auch, dass bei Gleichstand zweier Kämpfer nach SP und WP der direkte Vergleich entscheidet. Besteht auch untereinander Gleichstand nach SP und WP, so werden nach neuer Auslosung Stichkämpfe durchgeführt.

Bei Gleichstand Pool A: Stichkämpfe "DOWN" nach neuer Auslosung

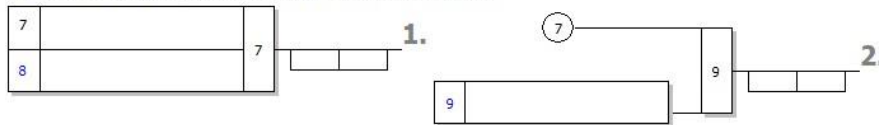

Stichkämpfe

1. Sieger Kampf [7]
2. Sieger Kampf [9]
3. Verlierer Kampf [9]

Bei Gleichstand Pool B: Stichkämpfe "DOWN" nach neuer Auslosung

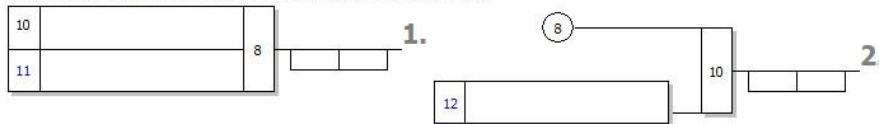

Stichkämpfe

1. Sieger Kampf [8]
2. Sieger Kampf [10]
3. Verlierer Kampf [10]

Halbfinale und Finale



Ergebnis

1. Lev Unterberg
TuS Altenberge 09 STF
2. Lou-Ramon Kanthak
JG Ibbenbüren STF
3. Lukas Kauch
Judo-Sport-Team Herten eRCK
3. Niklas Vedder
TVE-Waltrop RCK
5. Carl Peschke
Warendorfer SU WM
5. Franciszek Matuszewski
Budo Mugen Gronau e. V. STF

Legende



Hauptrunde, Los-Nr.

1		
9	Henry Theers Stella Bevergern STF Platz 3	
5	David Vahrenhold Haltrner JC 66 e.V. RCK Platz 2	
13		
3	Romisch Abdurozikoda Turngemeinde Münt WM Platz 1	
11		
7	Simon Eggemann Stella Bevergern STF Platz 2	
15		
2	Julian Graeber Stella Bevergern STF Platz 1	
10		
6		
14		
4	Lamberd Edilov Judo Club 66 Bottrop RCK Platz 1	
12		
8		
16	Piet Junker JG It STF Platz 4 oder Platz 3 (2)	

DATASERVICE
budosoft24.com

BEM U11 und U15
männliche Jugend U15 +66 kg
Doppel-KO-System
7 TN
04.02.2023 Hörstel
Stand: 05.02.2023, 10:07:51

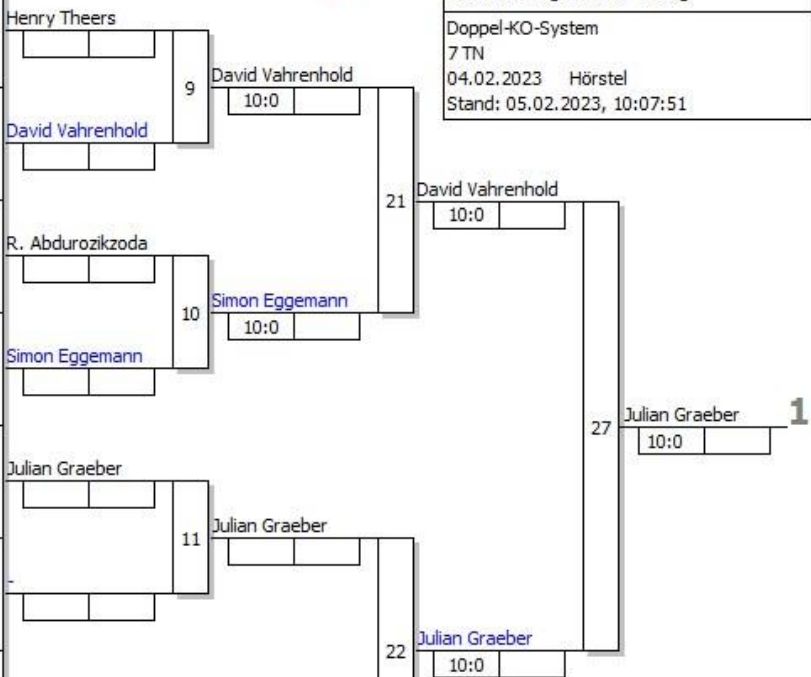

Ergebnis

1.	Julian Graeber Stella Bevergern	STF
2.	David Vahrenhold Haltrner JC 66 e.V.	RCK
3.	Simon Eggemann Stella Bevergern	STF
3.	Lamberd Edilov Judo Club 66 Bottrop	RCK
5.	Piet Junker JG Ibbenbüren	STF
5.	Romisch Abdurozikoda Turngemeinde Münster	WM
7.	Verlierer Kampf [23]	
7.	Henry Theers Stella Bevergern	STF

Trostrunde, Verlierer aus Kampf

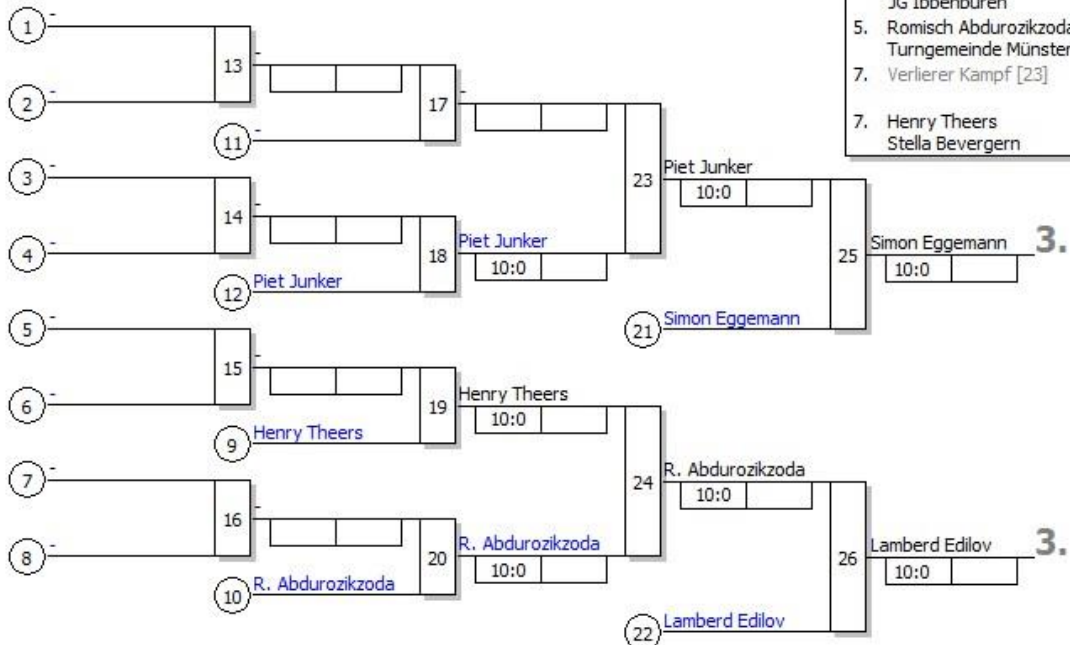

Legende

