

BEM U11 und U15 weibliche Jugend U11 -22 kg
Best of Three 2 TN 04.02.2023 Hörstel Stand: 05.02.2023, 09:52:09

Startnr. - Kämpfername Verein	Verband	Kampf- nr.	1	2	3	SP	WP	Platz
1 - Mathilda Zimmer Judo Club 66 Bottrop	RCK Platz 1	SP/WP	1/10	1/10		2	20	1
2 - Mais Alshhima TV Einigkeit Bismarck 01	RCK Platz 2	SP/WP	0/0	0/0		0	0	2
		Kampf- Zeit	0:22	0:55				

BEM U11 und U15 weibliche Jugend U11 -24 kg
Finale 1 TN 04.02.2023 Hörstel Stand: 05.02.2023, 09:52:23

Sieger ist
Maram Alshhima

TV Einigkeit Bismarck 01

BEM U11 und U15
weibliche Jugend U11 -26 kg
Jeder gegen jeden
4 TN
04.02.2023 Hörstel
Stand: 05.02.2023, 09:52:29

Startnr. - Kämpfername Verein	Verband	Kampf- nr.	1	2	3	4	5	6	SP	WP	Platz
1 - Emma Kersten Stella Bevergern	STF Platz 1	SP/WP	1/7		0/0		0/0		1	7	3
2 - Tamina Miglus Judo Club 66 Bottrop	RCK Platz 1	SP/WP		1/10		1/10	1/10		3	30	1
3 - Shaza Deevi TV Einigkeit Bismarck 01	RCK Platz 2	SP/WP	0/0			0/0		0/0	0	0	3
4 - Hannah Dröwke Judo-Sport-Team Herten e.V.	RCK Platz 4 oder Platz 3 (2)	SP/WP		0/0	1/10			1/10	2	20	2
		Kampf- Zeit	2:00	0:47	0:45	0:30	0:24	0:57			

DJB: Maßgeblich für die Reihenfolge der Platzierungen ist die Anzahl der SP. Haben mehrere Teilnehmer gleiche Anzahl von SP, so entscheidet die höhere Anzahl der WP. Bei Gleichstand von SP und WP ... werden nach neuer Auslosung Stichkämpfe durchgeführt.

Bei Gleichstand 1-3 oder 2-4: Stichkämpfe "UP" nach neuer Auslosung

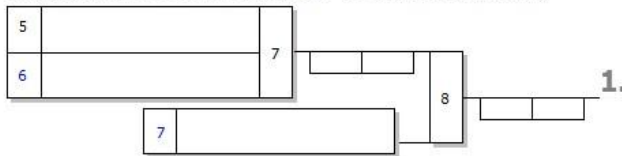

Stichkämpfe

1. Sieger Kampf [8]
2. Verlierer Kampf [8]
3. Verlierer Kampf [7]

Legende

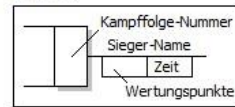

Hauptrunde, Los-Nr.

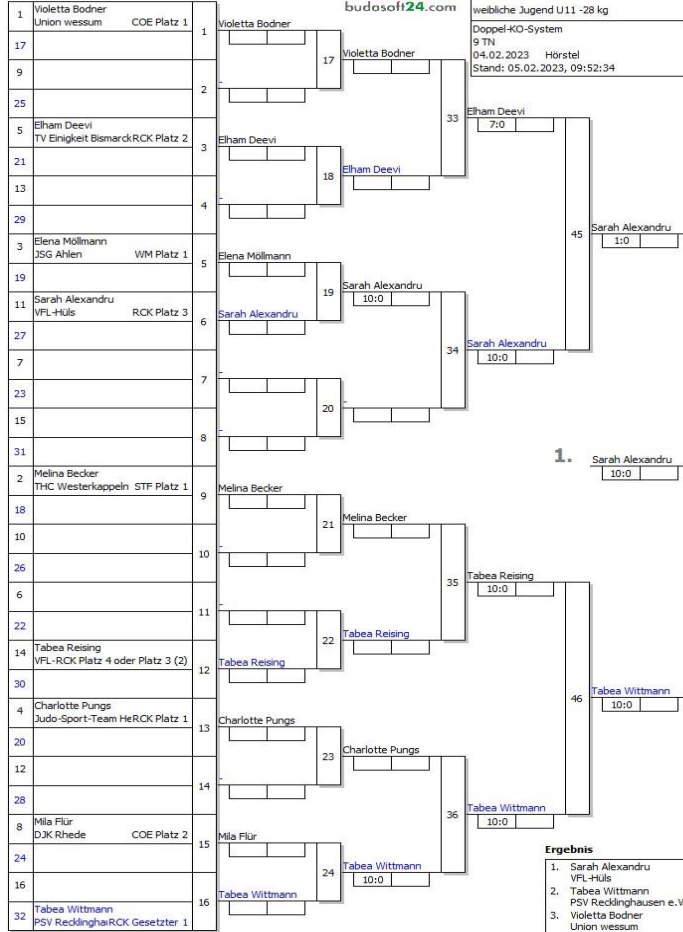

Ergebnis

1. Sarah Alexandru (RCK) vs VFL-Hüls
2. Tabea Wittmann (RCK) vs PSV Reddinghausen e.V.
3. Violetta Bodner (COE) vs Union wessum
4. Elham Deevi (RCK) vs TV Einigkeit Bismarck 01
5. Tabea Reising (RCK) vs VFL-Hüls
6. Charlotte Pungs (RCK) vs Judo-Sport-Team Herten eRCK
7. Mila Flür (COE) vs DJK Rhede
8. Melina Becker (STF) vs THC Westerlippeln

Trostrunde, Verlierer aus Kampf

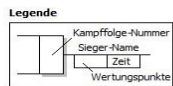
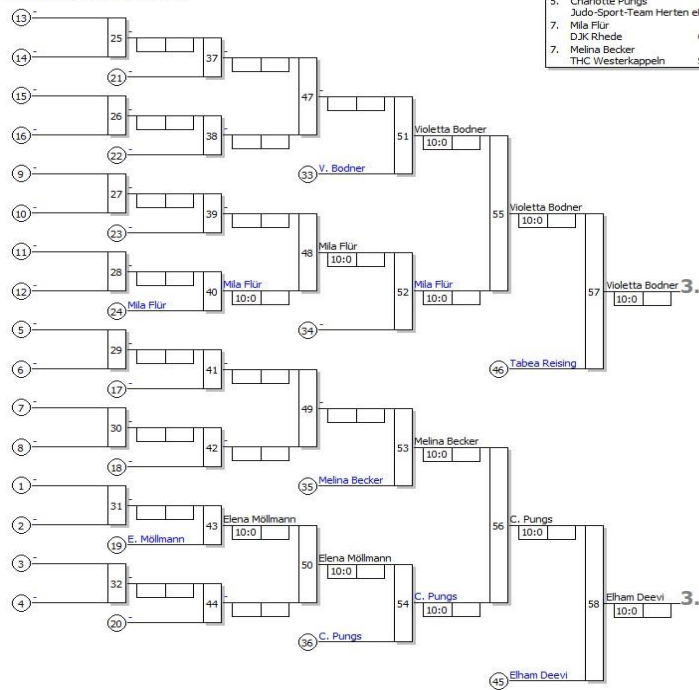

Haupttrunde, Los-Nr.

Los-Nr.	Sieger	Verlierer	Zeit	Wertungspunkte
1	Sophia Sosnova			
17	Sophia Sosnova			
9	Leonie Wermeier			
25	Leonie Wermeier			
5	Semra-Liya Tunkiz			
21	Semra-Liya Tunkiz			
13	Semra-Liya Tunkiz			
29	Semra-Liya Tunkiz			
3	Semra-Liya Tunkiz			
19	Semra-Liya Tunkiz			
11	Semra-Liya Tunkiz			
27	Semra-Liya Tunkiz			
7	Theresa Sparenberg			
23	Tia Nöring			
15	Tia Nöring			
31	Tia Nöring			
2	Hannah Fabianski			
18	Hannah Fabianski			
10	Hannah Fabianski			
26	Hannah Fabianski			
6	Liana Lofing			
22	Liana Lofing			
14	Liana Lofing			
30	Liana Lofing			
4	Malak Alshhima			
20	Malak Alshhima			
12	Malak Alshhima			
28	Malak Alshhima			
8	Madeleine Schnuck			
24	Madeleine Schnuck			
16	Ella Westkamp			
32	Ella Westkamp			

DATASERVICE
 budosoft24.com
 BEM U11 und U15
 weibliche Jugend U11 - 30 kg
 Doppel-KO-System
 10 TN
 04.02.2023 Hörstel
 Stand: 05.02.2023, 09:52:38

1. Sophia Sosnova
 10:0
 59

- Ergebnis**
- Sophia Sosnova
Judo-Club Velen-Reken e.V./COE
 - Malak Alshhima
TV Einigkeit Bismarck 01 RCK
 - Semra-Liya Tunkiz
PSV Gelsenkirchen RCK
 - Tia Nöring
Stella Bevergern STF
 - Liana Lofing
SC Arminia Ochtrup STF
 - Hannah Fabianski
THC Westerhausen STF
 - Ella Westkamp
Stella Bevergern STF
 - Madeleine Schnuck
Judo Club Lüdinghausen COE

Trostrunde, Verlierer aus Kampf

13	25	37	47	51	S. Tunkiz 10:0
14	21	37	47	51	S. Tunkiz 10:0
15	26	38	47	51	S. Tunkiz 10:0
16	22	38	47	51	S. Tunkiz 10:0
9	27	39	48	52	Ella Westkamp 10:0
10	23	39	48	52	Ella Westkamp 10:0
11	28	40	49	53	H. Fabianski 10:0
12	24	40	49	53	H. Fabianski 10:0
5	29	41	49	53	H. Fabianski 10:0
6	17	41	49	53	H. Fabianski 10:0
7	30	42	50	54	M. Schnuck 10:0
8	18	42	50	54	M. Schnuck 10:0
1	31	43	50	54	M. Schnuck 10:0
2	19	43	50	54	M. Schnuck 10:0
3	32	44	50	54	M. Schnuck 10:0
4	20	44	50	54	M. Schnuck 10:0

Legende
 Kampfnummer
 Sieger-Name
 Zeit
 Wertungspunkte

Hauptrunde, Los-Nr.

1	Yaraska Vladislava Union wessum COE Platz 1	1
9	Nele Bokholt Stella Bevergern STF Platz 3	2
5	Eva Guzicki DJK Adler07 Bottrop RCK Platz 2	3
13		4
3	Leonie Rau JC Beckum WM Platz 1	5
11	Dana Merkulov Judo Club 66 Bottrop RCK Platz 3	6
7	Henni Fendesack Stella Bevergern STF Platz 2	7
15		8
2	Lina Berge Stella Bevergern STF Platz 1	9
10	Karla Rademacher DJK Rhede COE Platz 3	10
6	Nora Horstmann Turngemeinde Münst WM Platz 2	11
14	Lilli Martin VFL-RCK Platz 4 oder Platz 3 (2)	12
4	Louisa Schneider Judo Club 66 Bottrop RCK Platz 1	13
12		14
8	Ania Bilcu Judo Club Lüdingha COE Platz 2	15
16	Lia Miethe Stell: STF Platz 4 oder Platz 3 (2)	16

DATASERVICE
budosoft24.com

BEM U11 und U15
weibliche Jugend U11 -33 kg
Doppel-KO-System
13 TN
04.02.2023 Hörstel
Stand: 05.02.2023, 09:52:42



Ergebnis

1.	Nora Horstmann	Turngemeinde Münster	WM
2.	Dana Merkulov	Judo Club 66 Bottrop	RCK
3.	Eva Guzicki	DJK Adler07 Bottrop	RCK
3.	Lilli Martin	VFL-Hüls	RCK
5.	Leonie Rau	JC Beckum	WM
5.	Lia Miethe	Stella Bevergern	STF
7.	Lina Berge	Stella Bevergern	STF
7.	Henni Fendesack	Stella Bevergern	STF

Trostrunde, Verlierer aus Kampf

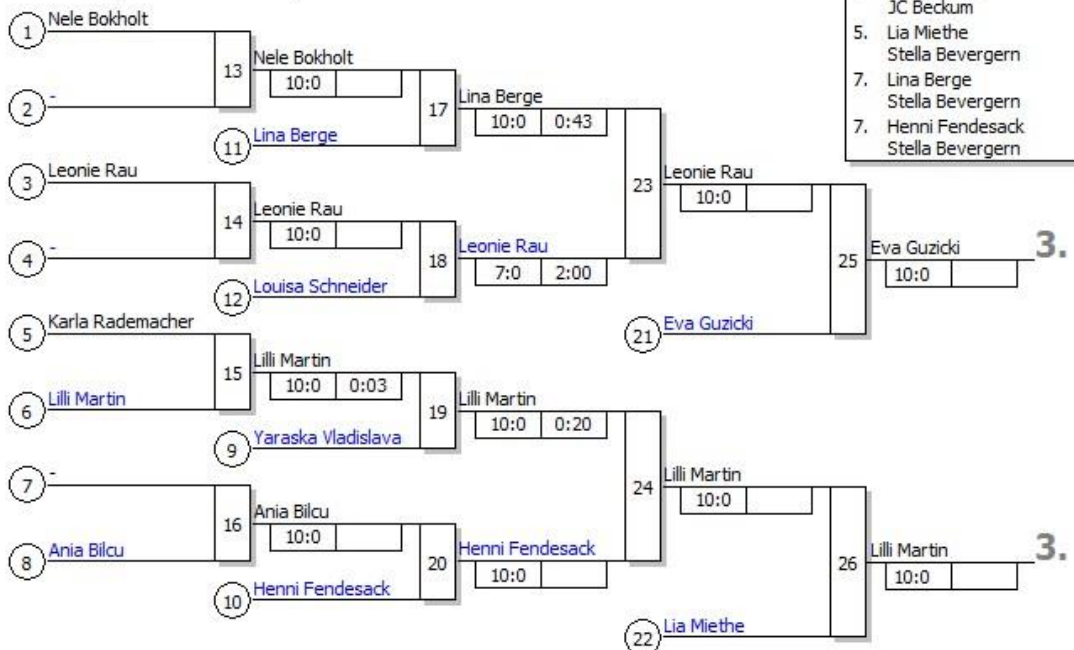

Legende

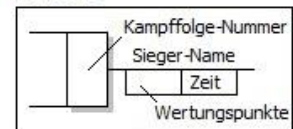

BEM U11 und U15
weibliche Jugend U11 -36 kg
Jeder gegen jeden
5 TN
04.02.2023 Hörstel
Stand: 05.02.2023, 09:52:47

Startnr. - Kämpfername Verein	Kampf- nr.	1	2	3	4	5	6	7	8	9	10	SP	WP	Platz
1 - Kyana Sky Rieke Judo Club 66 BottropRCK Platz 1	SP/WP	1/1		1/10			1/1		1/10			4	22	1
2 - Enya Luisa Wiesweg TV05 Neubeckum WM Platz 1	SP/WP		1/1		0/0		0/0			0/0		1	1	3
3 - Stella Merkulov Judo Club 66 BottropRCK Platz 2	SP/WP			0/0		1/7		0/0		1/1		2	8	3
4 - Elena Gehrman DJK Rhede COE Platz 1	SP/WP	0/0			1/1			1/10			1/1	3	12	2
5 - Klara Isenbart Stella Bevergern STF Platz 1	SP/WP		0/0			0/0			0/0		0/0	0	0	5
	Kampf- Zeit	2:00	2:00	0:55	2:00	2:00	2:00	0:20	1:54	2:00	2:00			

DJB: Maßgeblich für die Reihenfolge der Platzierungen ist die Anzahl der SP. Haben mehrere Teilnehmer gleiche Anzahl von SP, so entscheidet die höhere Anzahl der WP. Bei Gleichstand von SP und WP entscheiden die untereinander geführten Kämpfe in der vorgenannten Reihenfolge. Dies beinhaltet auch, dass bei Gleichstand zweier Kämpfer nach SP und WP der direkte Vergleich entscheidet. Besteht auch untereinander Gleichstand nach SP und WP, so werden nach neuer Auslosung Stichkämpfe durchgeführt.

Bei Gleichstand 1-3 oder 2-4: Stichkämpfe "UP" nach neuer Auslosung

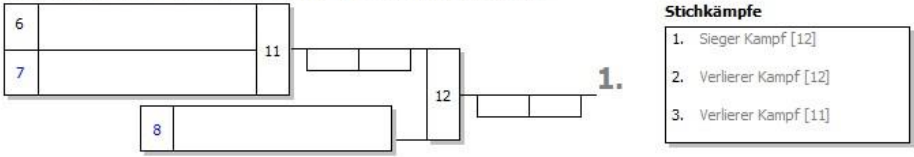

Bei Gleichstand 3-5: Stichkämpfe "DOWN" nach neuer Auslosung

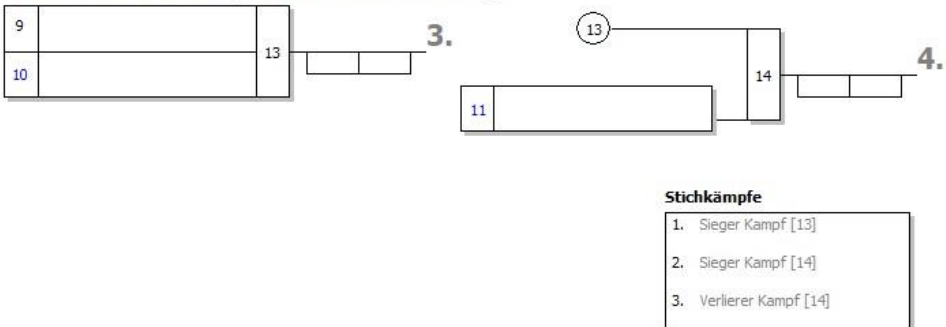

Bei Gleichstand 1-5: Stichkämpfe KO-System mit doppelter Trostrunde nach neuer Auslosung

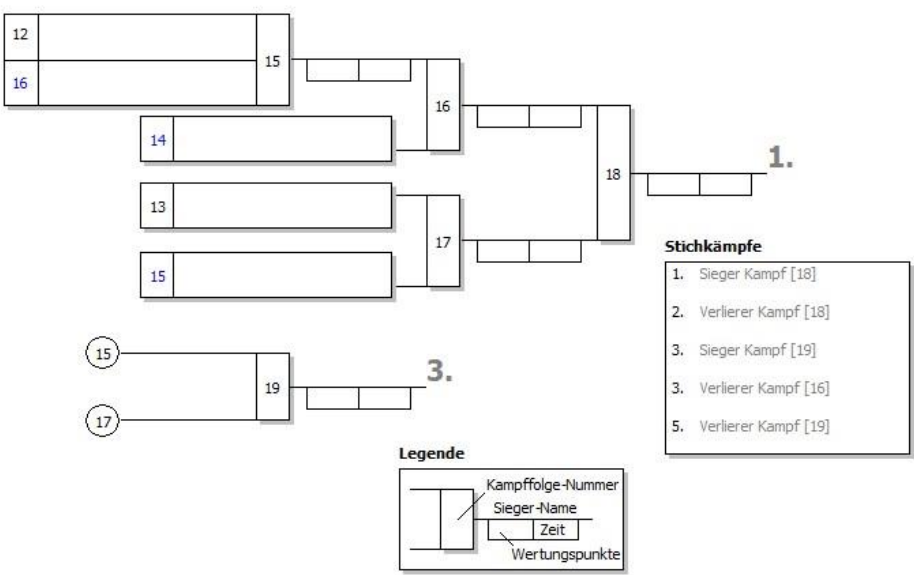

BEM U11 und U15
weibliche Jugend U11 -40 kg
Vorgepooltes System
6 TN
04.02.2023 Hörstel
Stand: 05.02.2023, 10:02:19

Pool A

Startnr. - Kämpfername Verein	Verband	Kampf- nr.	1	3	5	SP	WP	Platz
1 - Daria Laudermilch S.C. Westfalia Kinderhaus	WM Platz 1	SP/WP	0/0	1/10		1	10	2
3 - Frieda Üffink DJK Rhede	COE Platz 1	SP/WP	1/10		1/10	2	20	1
5 - Emily Kellmann Stella Bevergern	STF Platz 3	SP/WP		0/0	0/0	0	0	3
		Kampf- Zeit	1:32	1:58	0:15			

Pool B

Startnr. - Kämpfername Verein	Verband	Kampf- nr.	2	4	6	SP	WP	Platz
2 - Klara Stanitzek TV Mesum	STF Platz 2	SP/WP	0/0	1/1		1	1	2
4 - Tuana Gümüstekin Judo Club 66 Bottrop	RCK Platz 2	SP/WP	1/10		1/10	2	20	1
6 - Eva Krausenbaum Judo Club 66 Bottrop	RCK Platz 1	SP/WP		0/0	0/0	0	0	3
		Kampf- Zeit	1:26	2:00	1:45			

DJB: Maßgeblich für die Reihenfolge der Platzierungen ist die Anzahl der SP. Haben mehrere Teilnehmer gleiche Anzahl von SP, so entscheidet die höhere Anzahl der WP. Bei Gleichstand von SP und WP entscheiden die untereinander geführten Kämpfe in der vorgenannten Reihenfolge. Dies beinhaltet auch, dass bei Gleichstand zweier Kämpfer nach SP und WP der direkte Vergleich entscheidet. Besteht auch untereinander Gleichstand nach SP und WP, so werden nach neuer Auslosung Stichkämpfe durchgeführt.

Bei Gleichstand Pool A: Stichkämpfe "DOWN" nach neuer Auslosung

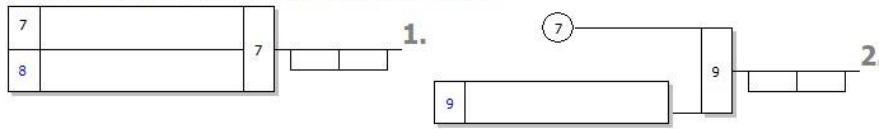

- Stichkämpfe**
1. Sieger Kampf [7]
 2. Sieger Kampf [9]
 3. Verlierer Kampf [9]

Bei Gleichstand Pool B: Stichkämpfe "DOWN" nach neuer Auslosung

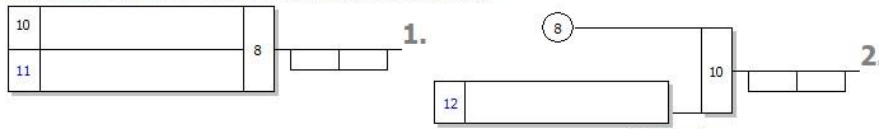

- Stichkämpfe**
1. Sieger Kampf [8]
 2. Sieger Kampf [10]
 3. Verlierer Kampf [10]

Halbfinale und Finale



- Ergebnis**
1. Tuana Gümüstekin
Judo Club 66 Bottrop RCK
 2. Frieda Üffink
DJK Rhede COE
 3. Klara Stanitzek
TV Mesum STF
 3. Daria Laudermilch
S.C. Westfalia Kinderhaus WM
 5. Emily Kellmann
Stella Bevergern STF
 5. Eva Krausenbaum
Judo Club 66 Bottrop RCK



BEM U11 und U15
weibliche Jugend U11 -44 kg
Jeder gegen jeden
5 TN
04.02.2023 Hörstel
Stand: 05.02.2023, 10:02:28

Startnr. - Kämpfername Verein	Kämpfer- Verband nr.	1	2	3	4	5	6	7	8	9	10	SP	WP	Platz
1 - Theresa Wulf JG Ibbenbüren	STF Platz 2	SP/WP	0/0		0/0			1/7		0/0		1	7	3
2 - Lilly Zemann VFL-Hüls	RCK Platz 2	SP/WP		0/0		0/0				0/0		0	0	5
3 - Eva Sverliuk SC Budokan Bocholt	COE Platz 1	SP/WP			1/10		1/10		1/10		1/10	4	40	1
4 - Amelie Böking SC Arminia Ochtrup	STF Platz 1	SP/WP	1/10			1/1			0/0		1/1	3	12	2
5 - Julia Reuschenbach Judo Club 66 Bottrop	RCK Platz 1	SP/WP		1/10			0/0			1/10		2	20	3
Kampf- Zeit			1:02	0:03	2:00	0:45	2:00	0:05	0:42	0:04	2:00			

DJB: Maßgeblich für die Reihenfolge der Platzierungen ist die Anzahl der SP. Haben mehrere Teilnehmer gleiche Anzahl von SP, so entscheidet die höhere Anzahl der WP. Bei Gleichstand von SP und WP entscheiden die untereinander geführten Kämpfe in der vorgenannten Reihenfolge. Dies beinhaltet auch, dass bei Gleichstand zweier Kämpfer nach SP und WP der direkte Vergleich entscheidet. Besteht auch untereinander Gleichstand nach SP und WP, so werden nach neuer Auslosung Stichkämpfe durchgeführt.

Bei Gleichstand 1-3 oder 2-4: Stichkämpfe "UP" nach neuer Auslosung

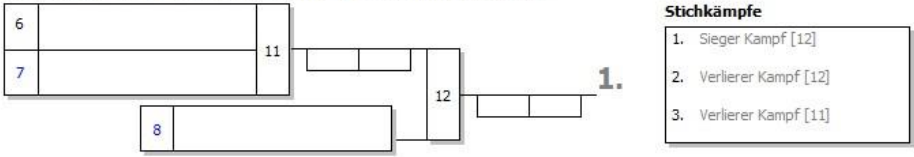

Bei Gleichstand 3-5: Stichkämpfe "DOWN" nach neuer Auslosung

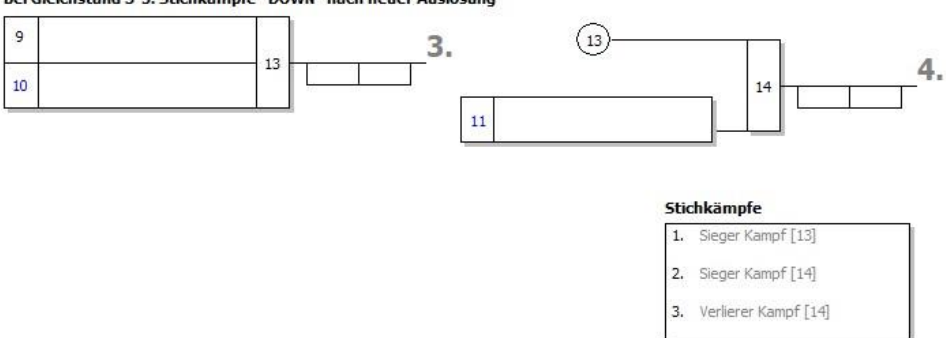

Bei Gleichstand 1-5: Stichkämpfe KO-System mit doppelter Trostrunde nach neuer Auslosung

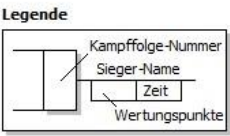
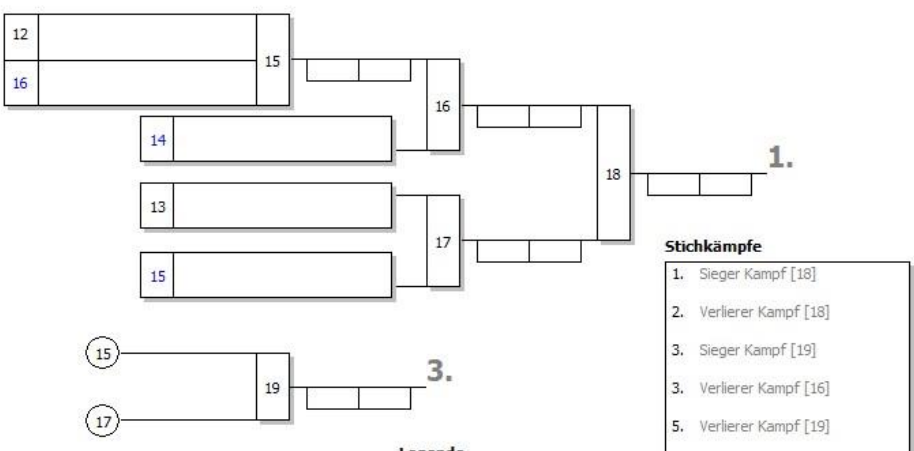

BEM U11 und U15 weibliche Jugend U11 -48 kg
Best of Three 2 TN 04.02.2023 Hörstel Stand: 05.02.2023, 10:03:39

Startnr. - Kämpfername Verein	Verband	Kampf- nr.	1	2	3	SP	WP	Platz
1 - Emma Kuhlmann Judo Club 66 Bottrop	RCK Platz 2	SP/WP	0/0	0/0		0	0	2
2 - Elin Baghoury DJK Adler07 Bottrop	RCK Platz 1	SP/WP	1/10	1/7		2	17	1
		Kampf- Zeit	0:44	2:00				

BEM U11 und U15 weibliche Jugend U11 +48 kg
Finale 1 TN 04.02.2023 Hörstel Stand: 05.02.2023, 10:03:44

Sieger ist
Ela Dolu

Judo Club Lüdinghausen

Hauptrunde, Los-Nr.

1	Emil Warkentin Judo Club Lüdingha COE Platz 1	1
9		
5	Linus Arning PSV Gelsenkirchen RCK Platz 2	2
13		
3	Liam Iron Bucker TV05 Neubeckum WM Platz 1	3
11		
7	Emil Ferling Judo- Club Greven 1'STF Platz 2	4
15		
2	Joris Schütte Stella Bevergern STF Platz 1	5
10		
6		
14		
4	Daniel Müller Judo Club 66 Bottrop RCK Platz 1	7
12		
8		
16	Laith Shaar THC Westerkappeln STF Platz 3	8

DATASERVICE
budosoft24.com

BEM U11 und U15
männliche Jugend U11 -23 kg
Doppel-KO-System
7 TN
04.02.2023 Hörstel
Stand: 05.02.2023, 10:04:39

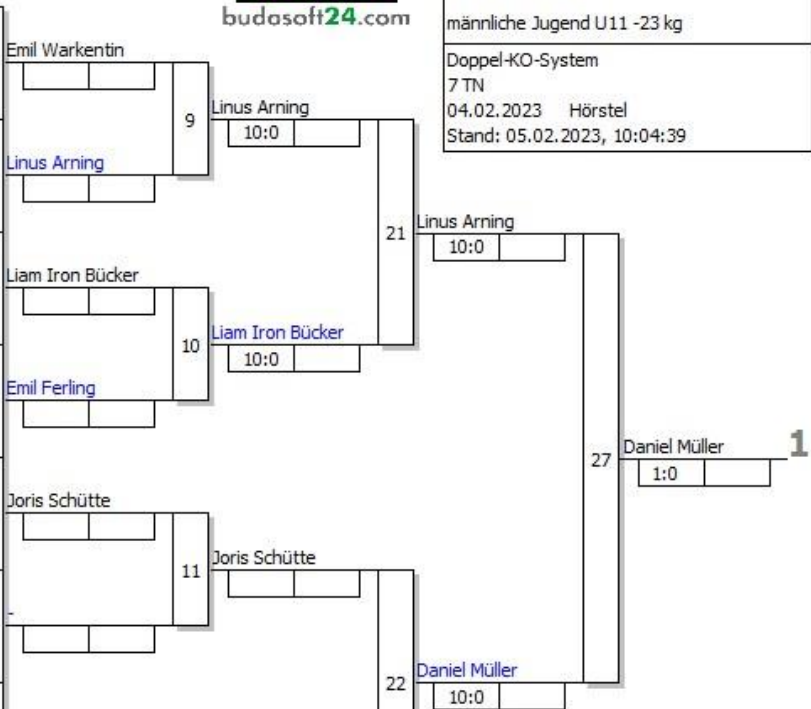

Ergebnis

- | | | | |
|----|----------------------|-----------------------------|-----|
| 1. | Daniel Müller | Judo Club 66 Bottrop | RCK |
| 2. | Linus Arning | PSV Gelsenkirchen | RCK |
| 3. | Laith Shaar | THC Westerkappeln | STF |
| 3. | Emil Warkentin | Judo Club Lüdinghausen | COE |
| 5. | Liam Iron Bucker | TV05 Neubeckum | WM |
| 5. | Joris Schütte | Stella Bevergern | STF |
| 7. | Verlierer Kampf [23] | | |
| 7. | Emil Ferling | Judo- Club Greven 1960 eSTF | |

Trostrunde, Verlierer aus Kampf

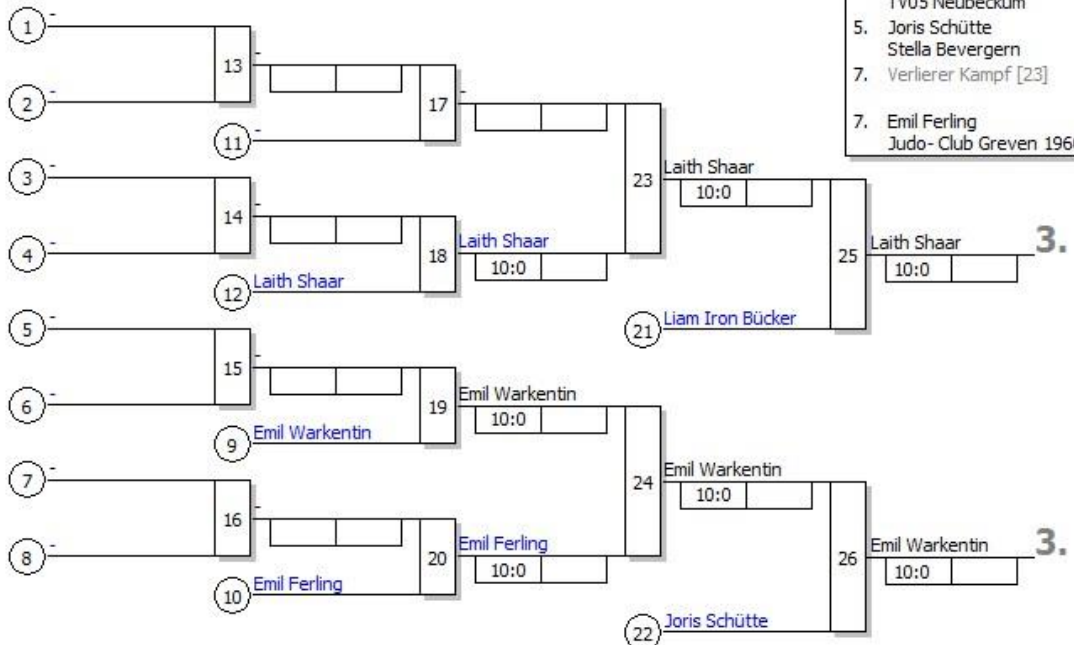

Legende

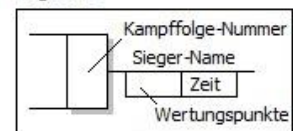

Hauptrunde, Los-Nr.

1	Arseniy Gulbiani Judo Club Lüdinghauser COE Platz 1	1
9	Miko Teismann TuS Altenberge 09 STF Platz 3	2
5	Daniel Nazaralipour Judo Club 66 Bottrop/RCK Platz 2	3
13		4
3	Kristian Rotfuß S.C. Westfalia Kinder WM Platz 1	5
11	Karim Al Baser Judo-Sport-Team HerRCK Platz 3	6
7	Till Miethe Stella Bevergern STF Platz 2	7
15		8
2	Jakob Schellenberg TV Mettingen STF Platz 1	9
10		10
6		11
14		12
4	Ole Starbatty Judo Club 66 Bottrop/RCK Platz 1	13
12		14
8	Leo Warmers DJK Rhede COE Platz 2	15
16		16

DATASERVICE
budosoftware24.com

BEM U11 und U15
männliche Jugend U11 -25 kg
Doppel-KO-System
9 TN
04.02.2023 Hörstel
Stand: 05.02.2023, 10:04:44

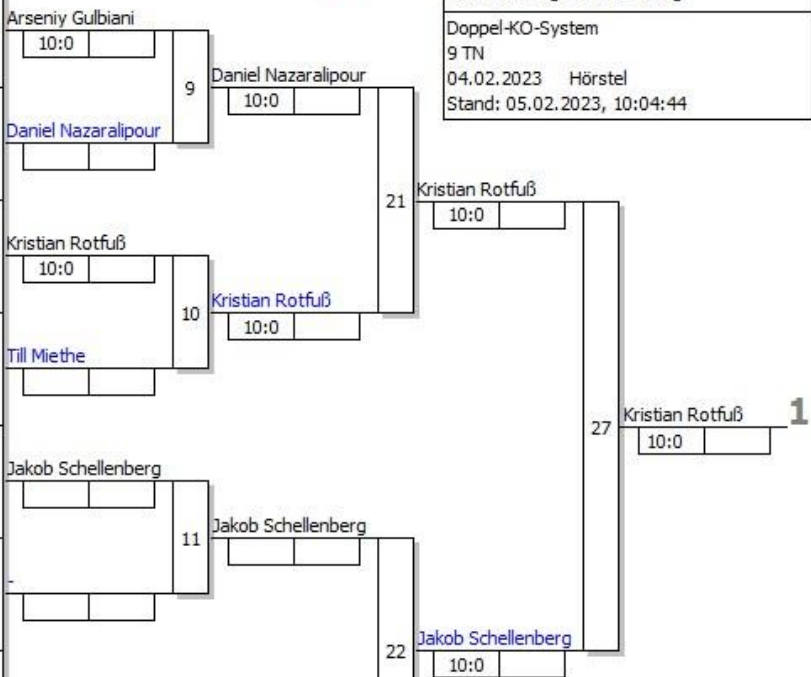

Ergebnis

1. Kristian Rotfuß
S.C. Westfalia Kinderhaus WM
2. Jakob Schellenberg
TV Mettingen STF
3. Miko Teismann
TuS Altenberge 09 STF
3. Ole Starbatty
Judo Club 66 Bottrop RCK
5. Daniel Nazaralipour
Judo Club 66 Bottrop RCK
5. Till Miethe
Stella Bevergern STF
7. Karim Al Baser
Judo-Sport-Team Herthen eRCK
7. Arseniy Gulbiani
Judo Club Lüdinghausen COE

Trostrunde, Verlierer aus Kampf

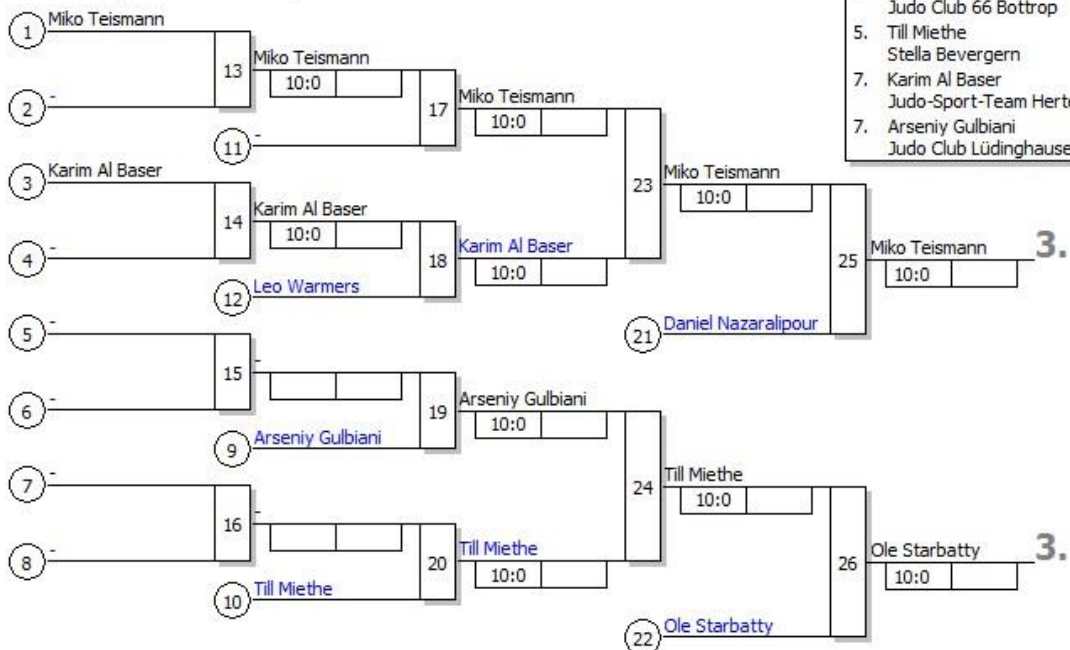

Legende

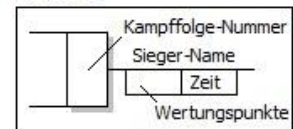

Hauptrunde, Los-Nr.

1	Ian Alexander Rütter JC Kolping Bocholt COE Platz 1	1
9		
5	Theo Wörsdörfer Judo Club 66 Bottrop RCK Platz 2	2
13		
3	Abdulrahman Alkhalaf Turngemeinde Münt WM Platz 1	3
11	Arkan Ata PSV Gelsenkirchen RCK Platz 3	3
7	Max Altrogge Stella Bevergern STF Platz 2	4
15		
2	Mateo Glombik Judo- Club Greven 1 STF Platz 1	5
10		
6	Mario de Vries Turngemeinde Münt WM Platz 2	6
14		
4	Viktor Koch PSV Gelsenkirchen RCK Platz 1	7
12		
8	Tom Pierick Judo-Club Velen-Rei COE Platz 2	8
16		

DATASERVICE
budosoftware24.com

BEM U11 und U15
männliche Jugend U11 -27 kg
Doppel-KO-System
9 TN
04.02.2023 Hörstel
Stand: 05.02.2023, 10:04:49



Ergebnis

1. Max Altrogge
Stella Bevergern STF
2. Mateo Glombik
Judo- Club Greven 1960 e STF
3. Arkan Ata
PSV Gelsenkirchen RCK
3. Abdulrahman Alkhalaf
Turngemeinde Münster WM
5. Ian Alexander Rütter
JC Kolping Bocholt COE
5. Viktor Koch
PSV Gelsenkirchen RCK
7. Mario de Vries
Turngemeinde Münster WM
7. Theo Wörsdörfer
Judo Club 66 Bottrop RCK

Trostrunde, Verlierer aus Kampf

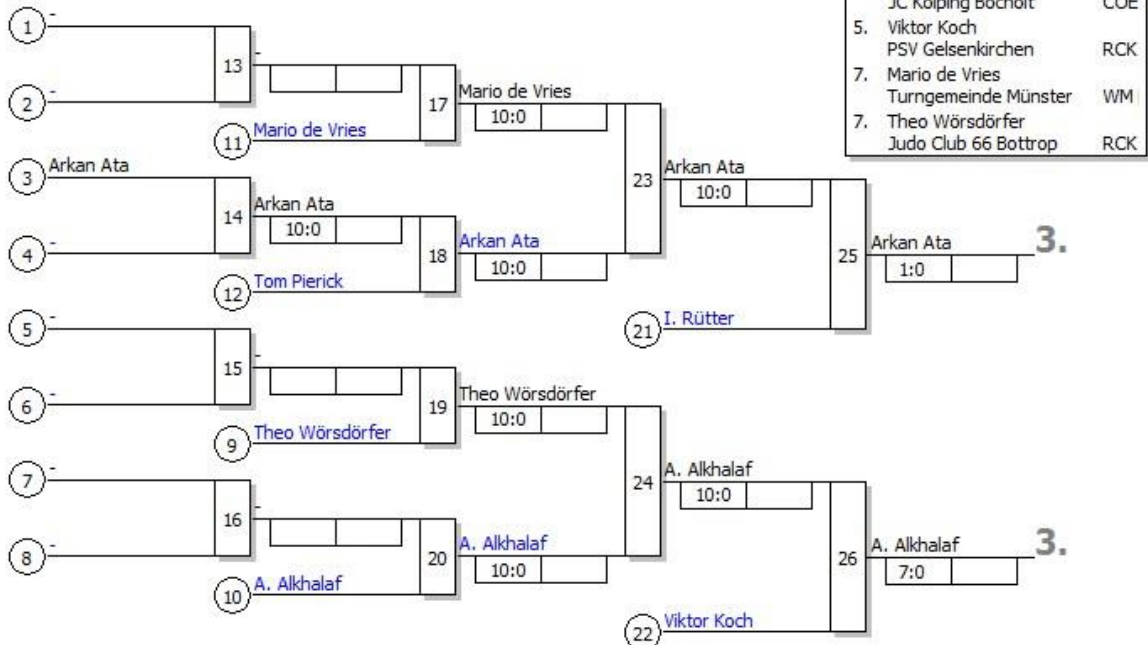

Legende

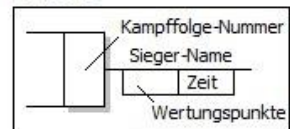

Hauptrunde, Los-Nr.

1	Ferdinand Barkow Judo-Club Velen-Rel COE Platz 1	1
9	Jakob-Joris Dieckmann TV Mettingen STF Platz 3	9
5	Tom Overfeld DJK Adler07 Bottrop RCK Platz 2	2
13		
3	Carl Seidel Warendorfer SU WM Platz 1	3
11	Merten Weirich JC Banzai Gelsenkirc RCK Platz 3	11
7	Jonathan Burkhardt JG-Ladbergen STF Platz 2	4
15		
2	Paul Brüggemann Judo- Club Greven 1'STF Platz 1	5
10		
6		
14	Henri Schmidt PSV RCK Platz 4 oder Platz 3 (2)	6
4	Luka Konradi Judo Club 66 Bottrop RCK Platz 1	7
12		
8	Felix Große Entrup Judo Club Lüdingha COE Platz 2	8
16		

DATASERVICE
budosoft24.com

BEM U11 und U15
männliche Jugend U11 -31 kg
Doppel-KO-System
10 TN
04.02.2023 Hörstel
Stand: 05.02.2023, 10:04:57

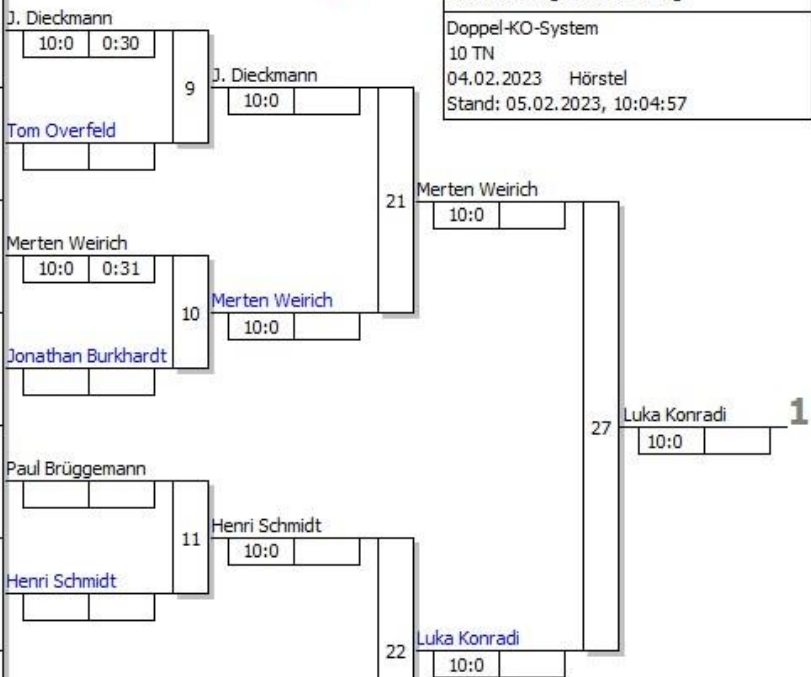

Ergebnis

1. Luka Konradi
Judo Club 66 Bottrop RCK
2. Merten Weirich
JC Banzai Gelsenkirchen RCK
3. Paul Brüggemann
Judo- Club Greven 1960 e'STF
3. Henri Schmidt
PSV Recklinghausen e.V. RCK
5. Jakob-Joris Dieckmann
TV Mettingen STF
5. Jonathan Burkhardt
JG-Ladbergen STF
7. Carl Seidel
Warendorfer SU WM
7. Tom Overfeld
DJK Adler07 Bottrop RCK

Trostrunde, Verlierer aus Kampf

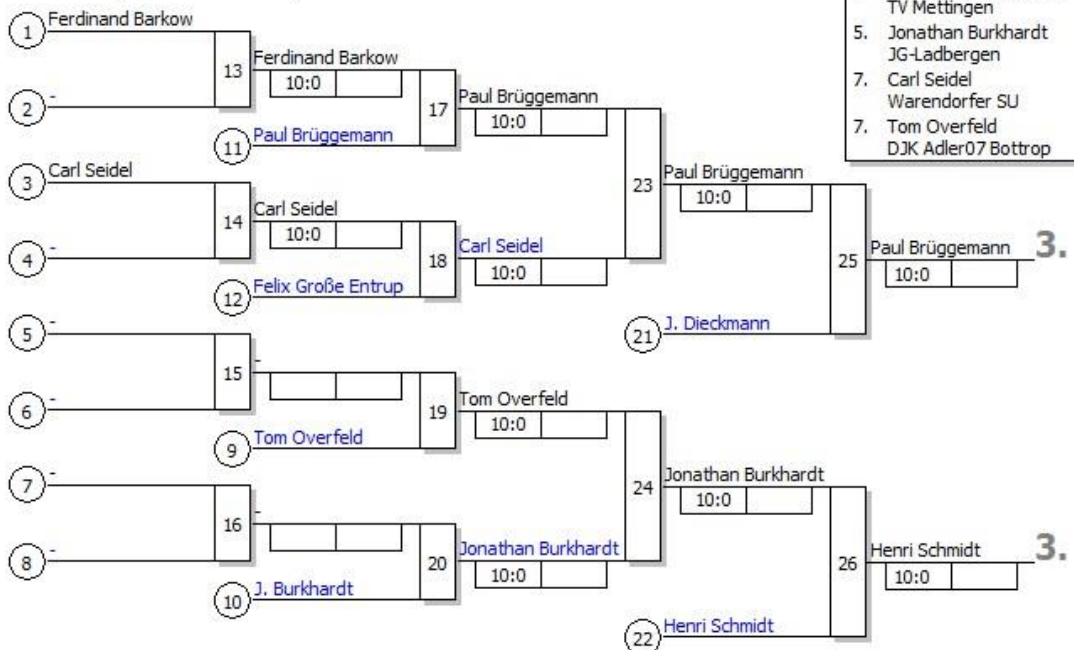

Legende

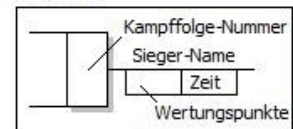

Hauptrunde, Los-Nr.

1	Maximilian Stanislav Gigiel DJK Sportfreunde DüCOE Platz 1	1
9	Omer Omer Stella Bevergern STF Platz 3	1
5	Aybars Yanik JC Kor. GelsenkircheRCK Platz 2	2
13		2
3	Max Groote Warendorfer SU WM Platz 1	3
11	Younus Saydulaev Judo Club 66 BottropRCK Platz 3	3
7	Julian Wulff JG Ibbenbüren STF Platz 2	4
15		4
2	David Kison THC Westerkappeln STF Platz 1	5
10		5
6		6
14	Felix Neudenberger JudcRCK Platz 4 oder Platz 3 (2)	6
4	Mansur Edilov Judo Club 66 BottropRCK Platz 1	7
12		7
8	Mailo Flür DJK Rhede COE Platz 2	8
16		8

DATASERVICE
budosoftware24.com

BEM U11 und U15
männliche Jugend U11 -34 kg
Doppel-KO-System
10 TN
04.02.2023 Hörstel
Stand: 05.02.2023, 10:05:04



Ergebnis

1. Mansur Edilov
Judo Club 66 Bottrop RCK
2. Younus Saydulaev
Judo Club 66 Bottrop RCK
3. Mailo Flür
DJK Rhede COE
3. David Kison
THC Westerkappeln STF
5. Aybars Yanik
JC Kor. Gelsenkirchen RCK
5. Julian Wulff
JG Ibbenbüren STF
7. Felix Neudenberger
Judo-Sport-Team Herten eRCK
7. Maximilian Stanislav Gigi
DJK Sportfreunde Dülmen COE

Trostrunde, Verlierer aus Kampf

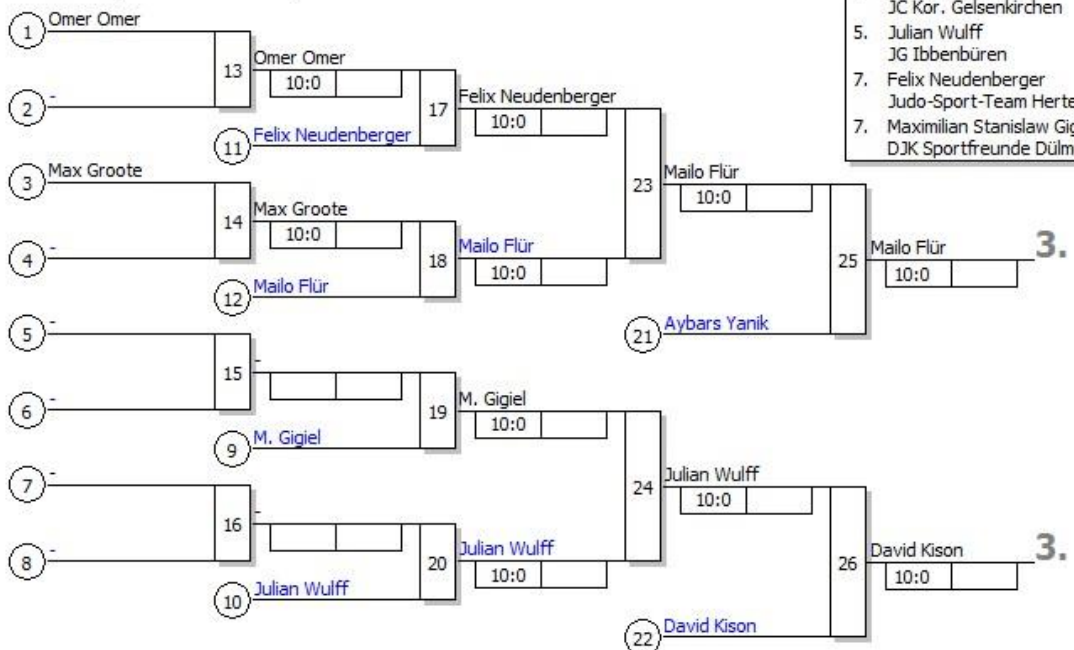

Legende

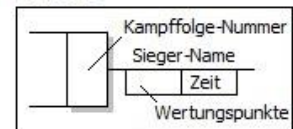

Haupttrunde, Los-Nr.

Haupttrunde, Los-Nr.		DATASERVICE budosoft24.com		BEM U11 und U15 männliche Jugend U11 -37 kg	
1	Thomas Joemann Judo-Club Velen-ReiCOE Platz 1	17	Thomas Joemann	10:0	Doppel-KO-System 15 TN 04.02.2023 Hörstel Stand: 05.02.2023, 10:05:08
9	Romeo Mergelmeyer Stella Bevergern STF Platz 3	2	Romeo Mergelmeyer		
25	Mika Reulecke JC Banzai GelsenkirchRCK Platz 2	3	Mika Reulecke		
5	Fabian Plonski PSV IWM Platz 4 oder Platz 3 (2)	4	Fabian Plonski		
21	Ole Kösterschier TV05 Neubeckum WM Platz 1	5	Ole Kösterschier		
13	Benedikt Sueck Judo Club 66 BottrajRCK Platz 3	6	Benedikt Sueck		
29	Theo Schütken JG Ibbenbüren STF Platz 2	7	Theo Schütken		
3	Ben Gilles SC 28 Nordwalde STF Platz 1	9	Ben Gilles		
19	Andreas Tetrushvili Turngemeinde Münster WM Platz 2	11	Andreas Tetrushvili	10:0	
11	Bjarne Schröer Stella Bevergern STF Gesetzter 1	12	Niklas Kaletka		
27	Niklas Kaletka JC KRCK Platz 4 oder Platz 3 (2)	13	Benjamin Schiller		
7	Benjamin Schiller PSV Recklinghausen RCK Platz 1	14	Konstantin Peters		
23	Konstantin Peters Turngemeinde Münster WM Platz 3	15	Johannes Joemann		
15	Johannes Joemann Judo-Club Velen-ReiCOE Platz 2	16	Leonard Stalljohann		
31	Leonard Stalljohann JC IJSTF Platz 4 oder Platz 3 (2)	16	Leonard Stalljohann		

- Ergebnis**
1. Andreas Tetrushvili
Turngemeinde Münster WM
 2. Ole Kösterschier
TV05 Neubeckum WM
 3. Konstantin Peters
Turngemeinde Münster WM
 3. Leonard Stalljohann
JG Ibbenbüren STF
 5. Benjamin Schiller
PSV Recklinghausen e.V. RCK
 5. Mika Reulecke
JC Banzai Gelsenkirchen RCK
 7. Niklas Kaletka
JC Kor. Gelsenkirchen RCK
 7. Fabian Plonski
PSV Münster WM

Trostrunde, Verlierer aus Kampf

13	25	37	Niklas Kaletka	10:0	47	Niklas Kaletka	10:0	51	Niklas Kaletka	10:0
14	21	38	Niklas Kaletka	10:0	53	T. Joemann		55	B. Schiller	10:0
15	26	39	B. Schiller	10:0	57	K. Peters	10:0	58	L. Stalljohann	10:0
16	22	40	Bjarne Schröer	10:0	52	B. Schiller	10:0	56	Benedikt Sueck	10:0
9	27	41	Mergelmeyer	10:0	46	K. Peters		54	L. Stalljohann	10:0
10	23	42	Fabian Plonski	10:0	49	Fabian Plonski	10:0	53	Fabian Plonski	10:0
11	28	43	Benedikt Sueck	10:0	35	Ben Gilles		56	L. Stalljohann	10:0
12	24	44	Benedikt Sueck	10:0	34	Theo Schütken		58	L. Stalljohann	10:0
5	29	45	Mika Reulecke		36	L. Stalljohann		54	L. Stalljohann	10:0
6	17	46	Mika Reulecke		33	Ben Gilles		53	Fabian Plonski	10:0
7	30	47	Niklas Kaletka	10:0	32	Benedikt Sueck	10:0	52	B. Schiller	10:0
8	31	48	B. Schiller	10:0	31	B. Sueck	10:0	51	Niklas Kaletka	10:0
1	32	49	Fabian Plonski	10:0	30	Fabian Plonski	10:0	50	Benedikt Sueck	10:0
2	33	50	Benedikt Sueck	10:0	29	J. Joemann	10:0	49	Fabian Plonski	10:0
3	34	51	Niklas Kaletka	10:0	28	Bjarne Schröer	10:0	48	B. Schiller	10:0
4	35	52	B. Schiller	10:0	27	B. Schiller	10:0	47	Niklas Kaletka	10:0
	36	53	Fabian Plonski	10:0	26	Niklas Kaletka	10:0	46	Mika Reulecke	
	37	54	L. Stalljohann	10:0	25	Thomas Joemann	10:0	45	Mika Reulecke	

Legende

1	Kampffolge-Nummer
Thomas Joemann	Sieger-Name
10:0	Zeit
10	Wertungspunkte

Hauptrunde, Los-Nr.

1	Ean Voigt	Judo Club Lüdingha. COE Platz 1
9	Jannis Bechtloff	Stella Bevergern STF Platz 3
5		
13		
3		
11		
7	Henning Bechtloff	Stella Bevergern STF Platz 2
15		
2	Aaron Schulz	JG-Ladbergen STF Platz 1
10		
6		
14		
4	Tyler Rowansek	JC Datteln RCK Platz 1
12		
8	Eugen Wiegandt	Judo Club Lüdingha. COE Platz 2
16	Friedrich Hinterberg	JG-L. STF Platz 4 oder Platz 3 (2)

DATASERVICE
budosoftware24.com

BEM U11 und U15
männliche Jugend U11 -40 kg
Doppel-KO-System
7 TN
04.02.2023 Hörstel
Stand: 05.02.2023, 10:05:13

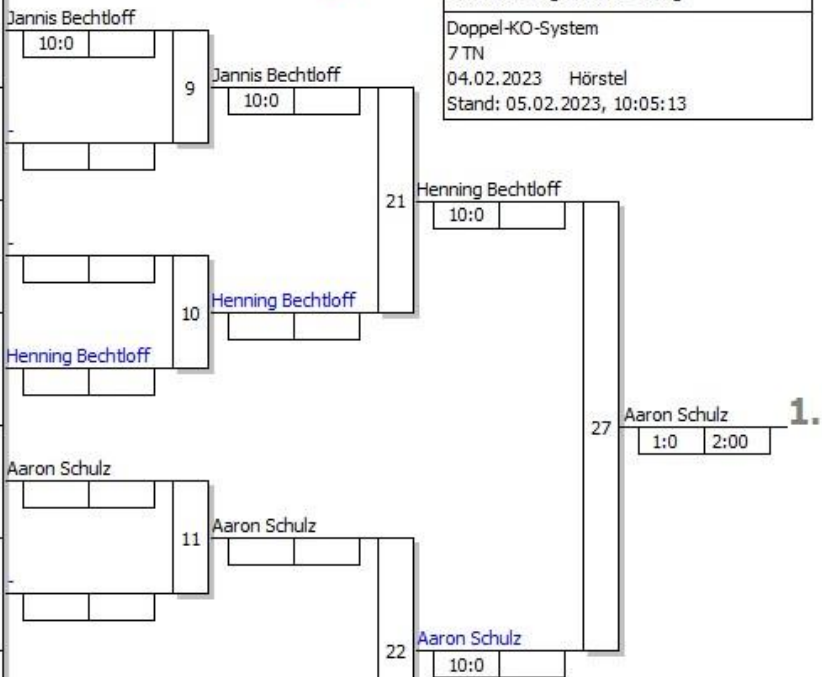

Ergebnis

1. Aaron Schulz
JG-Ladbergen STF
2. Henning Bechtloff
Stella Bevergern STF
3. Jannis Bechtloff
Stella Bevergern STF
3. Eugen Wiegandt
Judo Club Lüdinghausen COE
5. Tyler Rowansek
JC Datteln RCK
5. Friedrich Hinterberg
JG-Ladbergen STF
7. Ean Voigt
Judo Club Lüdinghausen COE
7. Verlierer Kampf [24]

Trostrunde, Verlierer aus Kampf

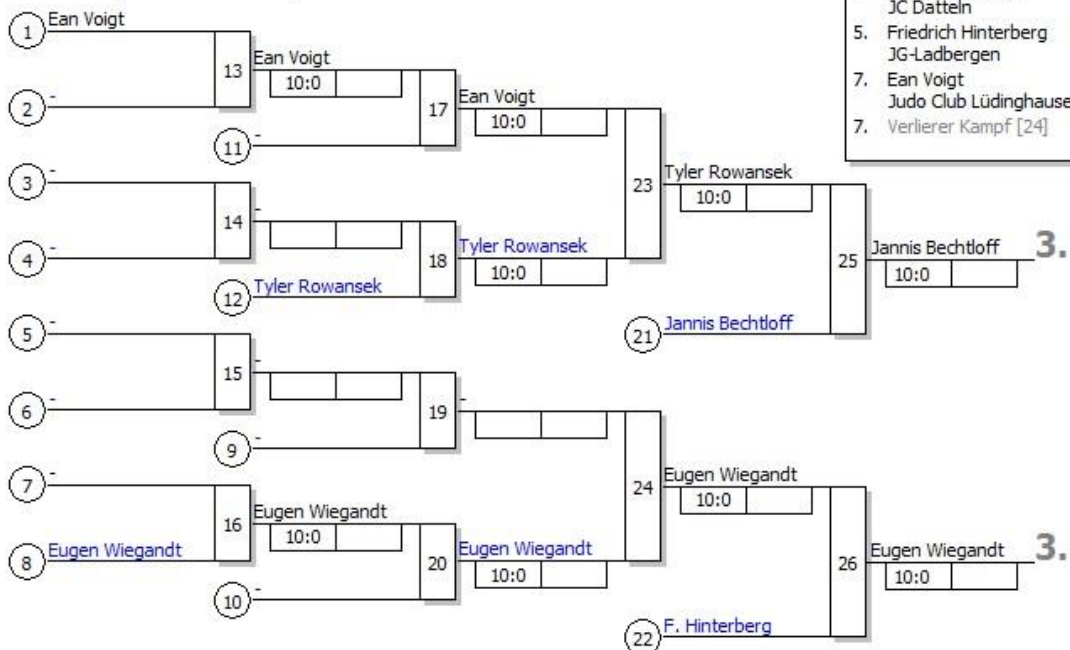

Legende

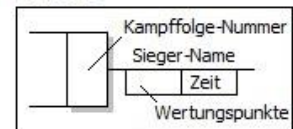

Hauptrunde, Los-Nr.

1	Artyom Gulbiani Judo Club Lüdingha COE Platz 1	1
9	Damian Schultz Stella Bevergern STF Platz 3	1
5		2
13		2
3	Leander Große Böckmann S.C. Westfalia Kinder WM Platz 1	3
11		3
7	Emil Siegbert Stella Bevergern STF Platz 2	4
15		4
2	Erik Bartels THC Westerkappeln STF Platz 1	5
10		5
6	Ivo Simic TV05 Neubeckum WM Platz 2	6
14		6
4	Anton Vogt DJK Adler07 Bottrop RCK Platz 1	7
12		7
8		8
16		8

DATASERVICE
budosoft24.com

BEM U11 und U15
männliche Jugend U11 -43 kg
Doppel-KO-System
7 TN
04.02.2023 Hörstel
Stand: 05.02.2023, 10:05:16

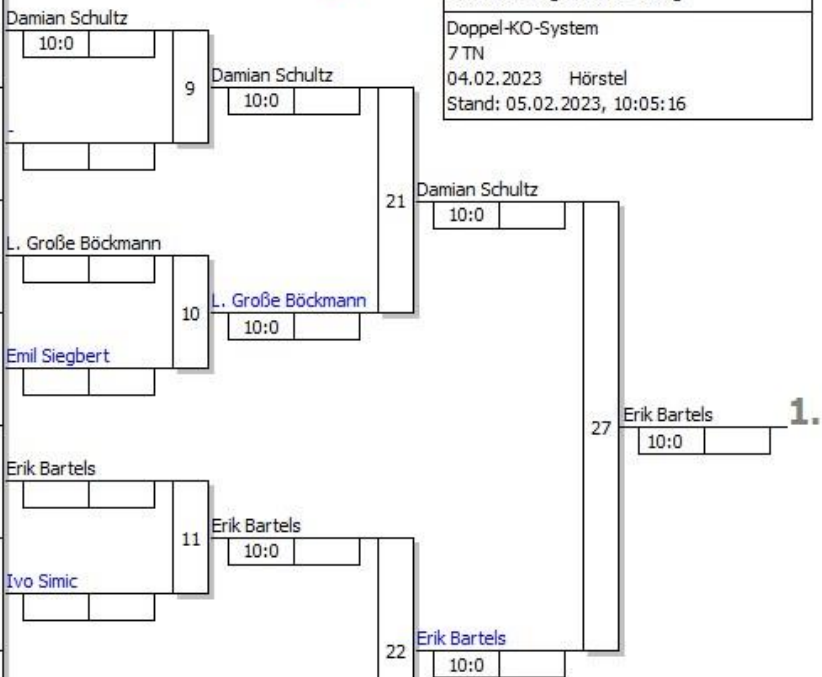

Ergebnis

1. Erik Bartels
THC Westerkappeln STF
2. Damian Schultz
Stella Bevergern STF
3. Leander Große Böckmann
S.C. Westfalia Kinderhaus WM
3. Emil Siegbert
Stella Bevergern STF
5. Ivo Simic
TV05 Neubeckum WM
5. Anton Vogt
DJK Adler07 Bottrop RCK
7. Verlierer Kampf [23]
7. Verlierer Kampf [24]

Trostrunde, Verlierer aus Kampf

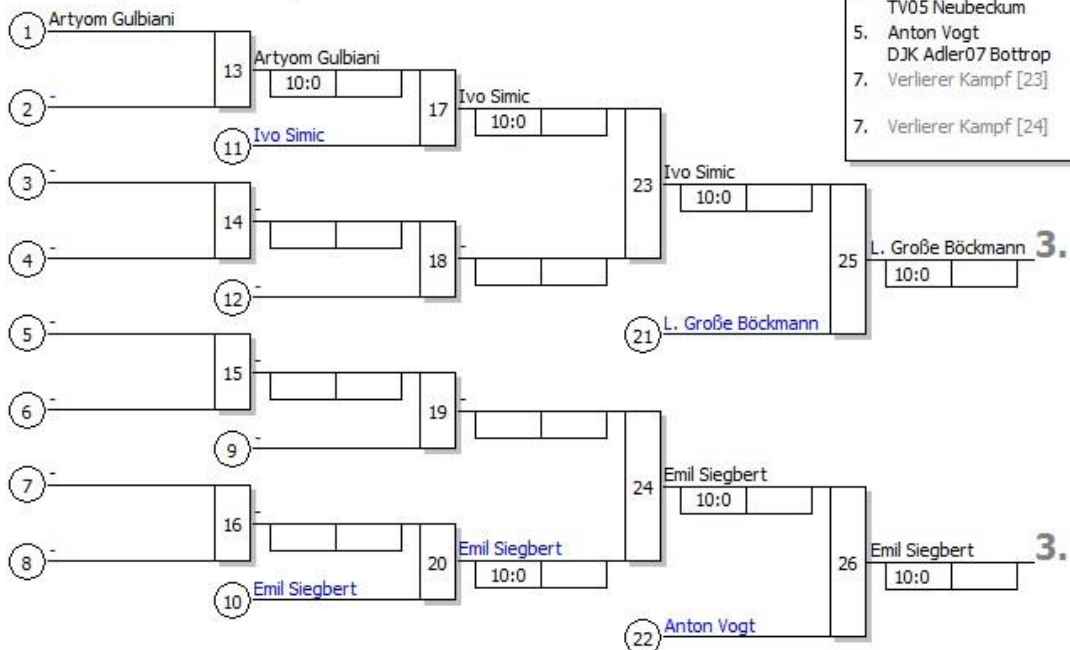

Legende

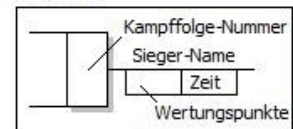

BEM U11 und U15
männliche Jugend U11 -46 kg
Jeder gegen jeden
4 TN
04.02.2023 Hörstel
Stand: 05.02.2023, 10:05:21

Startnr. - Kämpfername Verein	Verband	Kampf- nr.	1	2	3	4	5	6	SP	WP	Platz
1 - Aaron Hell JG Ibbenbüren	STF Platz 1	SP/WP	1/10		1/10		1/10		3	30	1
2 - Joel Pott TV05 Neubeckum	WM Platz 2	SP/WP		0/0		0/0	0/0		0	0	3
3 - Anton Bäumer Stella Bevergern	STF Platz 2	SP/WP	0/0			1/10		1/10	2	20	2
4 - Finley Große-Stockdiek JG-Ladbergen	STF Platz 3	SP/WP		1/10	0/0			0/0	1	10	3
		Kampf- Zeit									

DJB: Maßgeblich für die Reihenfolge der Platzierungen ist die Anzahl der SP. Haben mehrere Teilnehmer gleiche Anzahl von SP, so entscheidet die höhere Anzahl der WP. Bei Gleichstand von SP und WP ... werden nach neuer Auslosung Stichkämpfe durchgeführt.

Bei Gleichstand 1-3 oder 2-4: Stichkämpfe "UP" nach neuer Auslosung

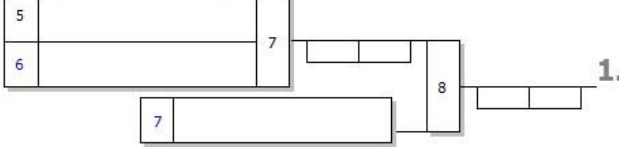

- Stichkämpfe**
1. Sieger Kampf [8]
 2. Verlierer Kampf [8]
 3. Verlierer Kampf [7]

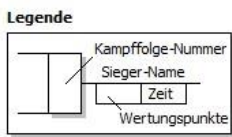

Hauptrunde, Los-Nr.

1	Tjarven Sichert Judo Club Lüdingha:COE Platz 1	1
9	Kurt Wandelt TuS Altenberge 09 STF Platz 3	1
5	Max Schlegelmilch Judo-Sport-Team HeRCK Platz 2	2
13		2
3		3
11		3
7	Lukas Dierkes JG Ibbenbüren STF Platz 2	4
15		4
2	Wladimir Lofing SC Arminia Ochtrup STF Platz 1	5
10		5
6		6
14		6
4	Roman Tanko KSV20 Erkenschwick RCK Platz 1	7
12		7
8		8
16	David Hindersmann THC STF Platz 4 oder Platz 3 (2)	8

DATASERVICE
budosoftware24.com

BEM U11 und U15
männliche Jugend U11 +46 kg
Doppel-KO-System
7 TN
04.02.2023 Hörstel
Stand: 05.02.2023, 10:05:27

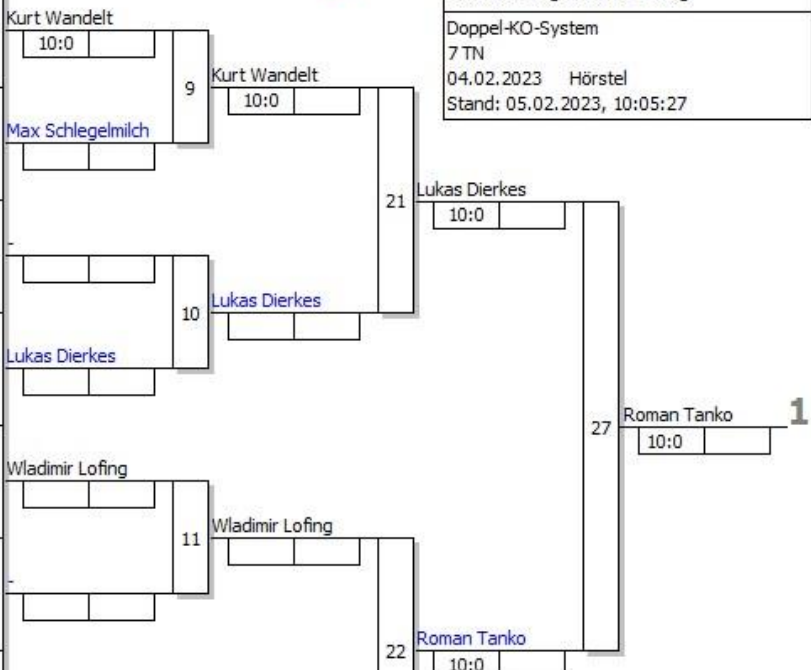

Ergebnis

1. Roman Tanko
KSV20 Erkenschwick RCK
2. Lukas Dierkes
JG Ibbenbüren STF
3. Tjarven Sichert
Judo Club Lüdinghausen COE
3. Wladimir Lofing
SC Arminia Ochtrup STF
5. Kurt Wandelt
TuS Altenberge 09 STF
5. Max Schlegelmilch
Judo-Sport-Team Herten eRCK
7. David Hindersmann
THC Westerkappeln STF
7. Verlierer Kampf [24]

Trostrunde, Verlierer aus Kampf

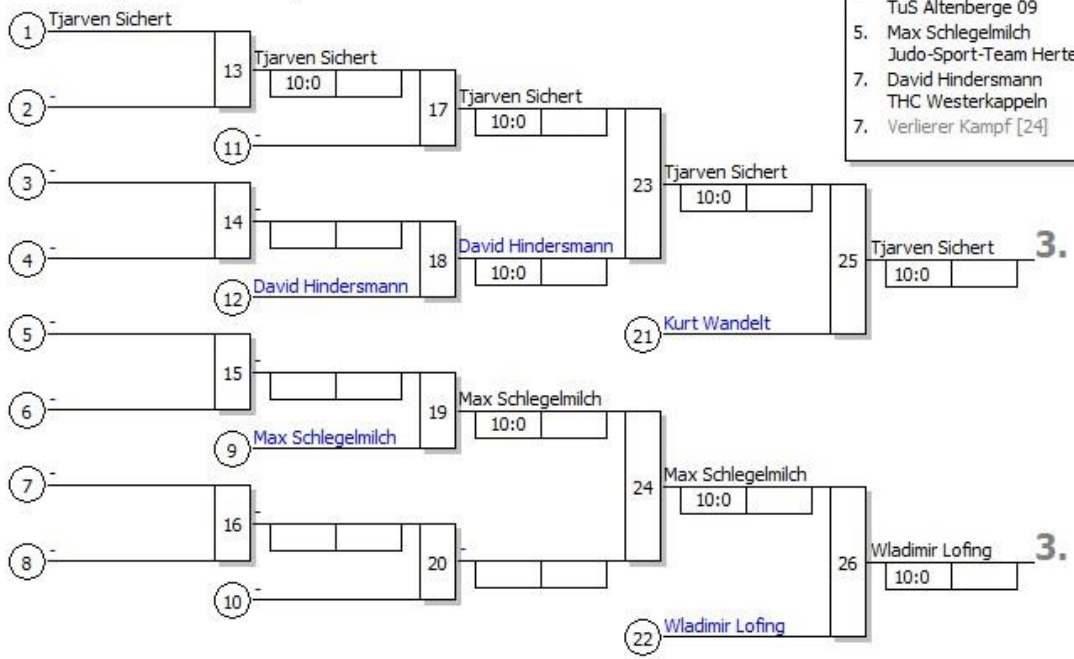

Legende

