

**Hauptrunde, Los-Nr.**

1	Kristian Rotfuß S.C. Westfalia Kinder WM Platz 1	1
9		
5	Max Dahlhaus Stella Bevergern STF Platz 2	2
13		
3		
11		
7	Maximilian Lenk PSV Recklinghausen RCK Platz 2	3
15		
2	Viktor Koch PSV Gelsenkirchen RCK Platz 1	4
10		
6		
14		
4	Damian Klan THC Westerkappeln STF Platz 1	5
12		
8	Robin Kerr S.C. Westfalia Kinder WM Platz 2	6
16		

**DATASERVICE**  
budosoftware24.com

BEM U11/U13  
männliche Jugend U11 -25 kg  
Doppel-KO-System  
6 TN  
21.05.2022 Hörstel  
Stand: 22.05.2022, 18:07:47

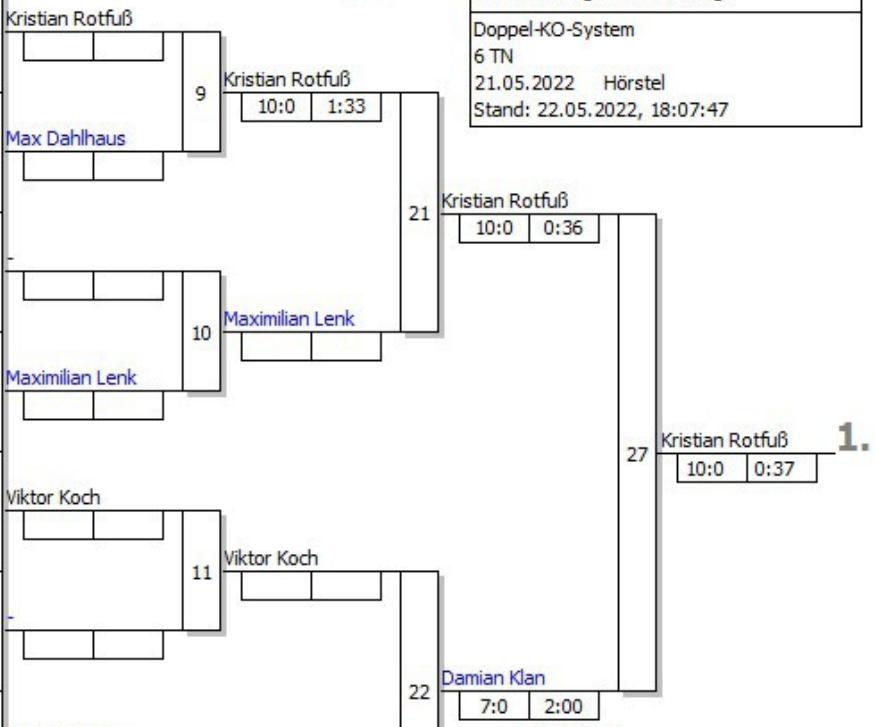

**Ergebnis**

1. Kristian Rotfuß  
S.C. Westfalia Kinderhaus WM
2. Damian Klan  
THC Westerkappeln STF
3. Robin Kerr  
S.C. Westfalia Kinderhaus WM
3. Viktor Koch  
PSV Gelsenkirchen RCK
5. Maximilian Lenk  
PSV Recklinghausen RCK
5. Max Dahlhaus  
Stella Bevergern STF
7. Verlierer Kampf [23]
7. Verlierer Kampf [24]

**Trostrunde, Verlierer aus Kampf**

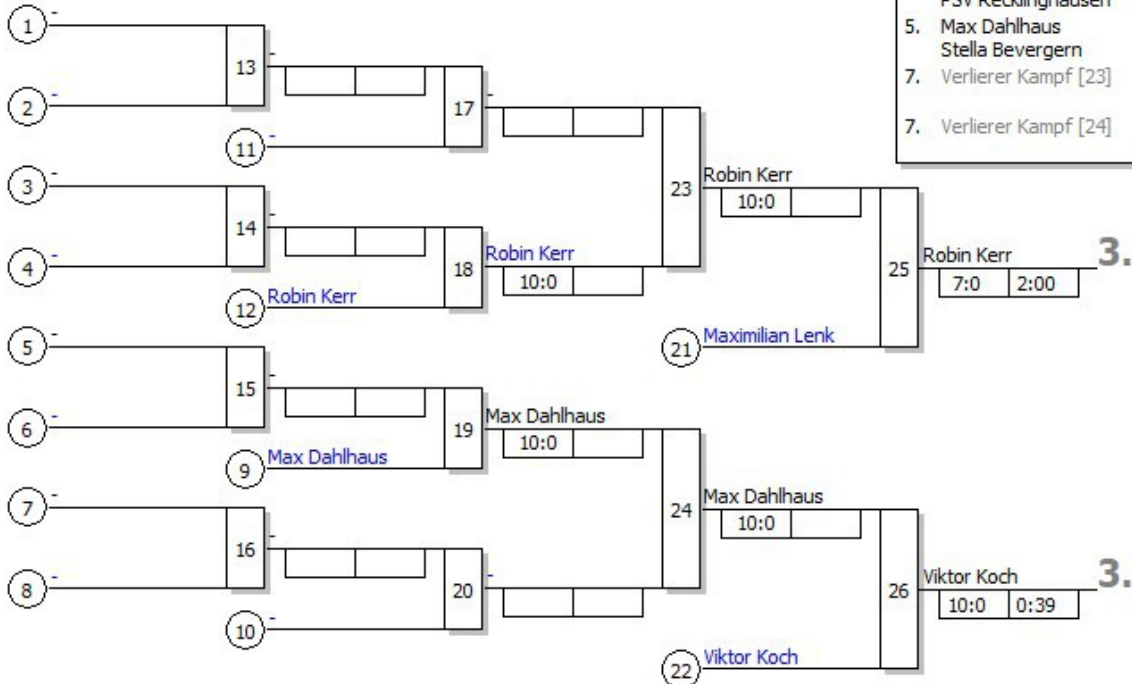

**Legende**

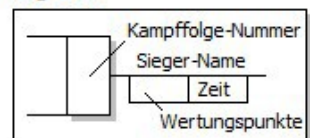

**Hauptrunde, Los-Nr.**

1	Tim Hartmann Turngemeinde Münst WM Platz 1	1
9	Bilal Maarouf El Badaoui JC Koriouchi GelsenRCK Platz 3	1
5	Mio Hauschild Judo- Club Greven 1'STF Platz 2	2
13		2
3	Ian Alexander Rütter JC Kolping Bocholt COE Platz 1	3
11		3
7	Benjamin Burghardt JC Koriouchi GelsenRCK Platz 2	4
15		4
2	Max van Husen JC Koriouchi GelsenRCK Platz 1	5
10		5
6		6
14		6
4	Justus Pudlas Judo- Club Greven 1'STF Platz 1	7
12		7
8	Henrik Hoffmann PSV Münster WM Platz 2	8
16	Mykyta Sychevskiy JudcRCK Platz 4 oder Platz 3 (2)	8

**DATASERVICE**  
budosoftware24.com

BEM U11/U13  
männliche Jugend U11 -27 kg  
Doppel-KO-System  
9 TN  
21.05.2022 Hörstel  
Stand: 22.05.2022, 18:07:51

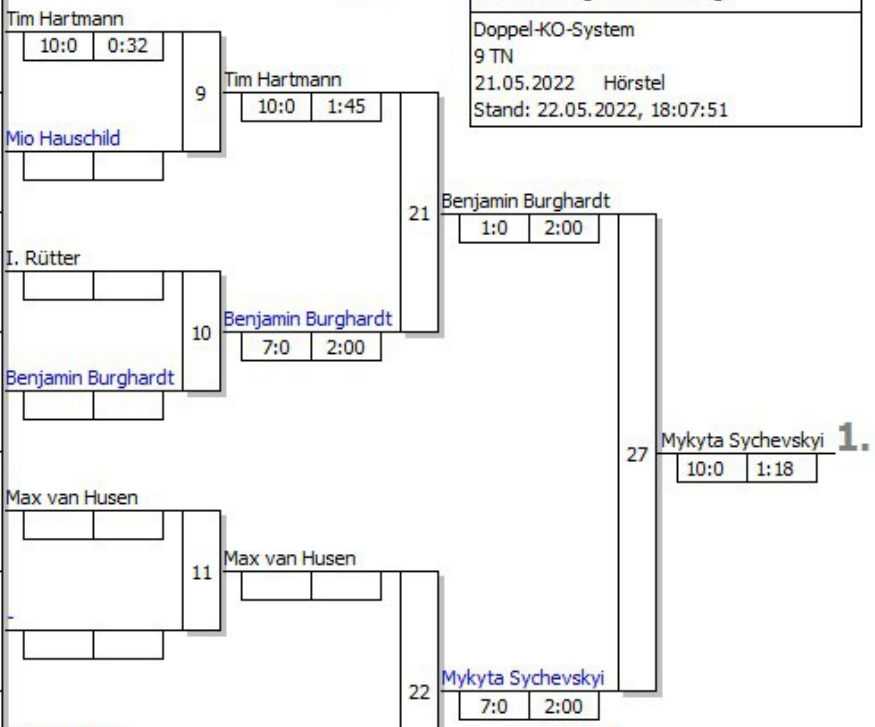

**Ergebnis**

1. Mykyta Sychevskiy  
Judo Club 66 Bottrop RCK
2. Benjamin Burghardt  
JC Koriouchi Gelsenkirche RCK
3. Tim Hartmann  
Turngemeinde Münster WM
3. Max van Husen  
JC Koriouchi Gelsenkirche RCK
5. Justus Pudlas  
Judo- Club Greven 1960 e'STF
5. Henrik Hoffmann  
PSV Münster WM
7. Bilal Maarouf El Badaoui  
JC Koriouchi Gelsenkirche RCK
7. Mio Hauschild  
Judo- Club Greven 1960 e'STF

**Trostrunde, Verlierer aus Kampf**

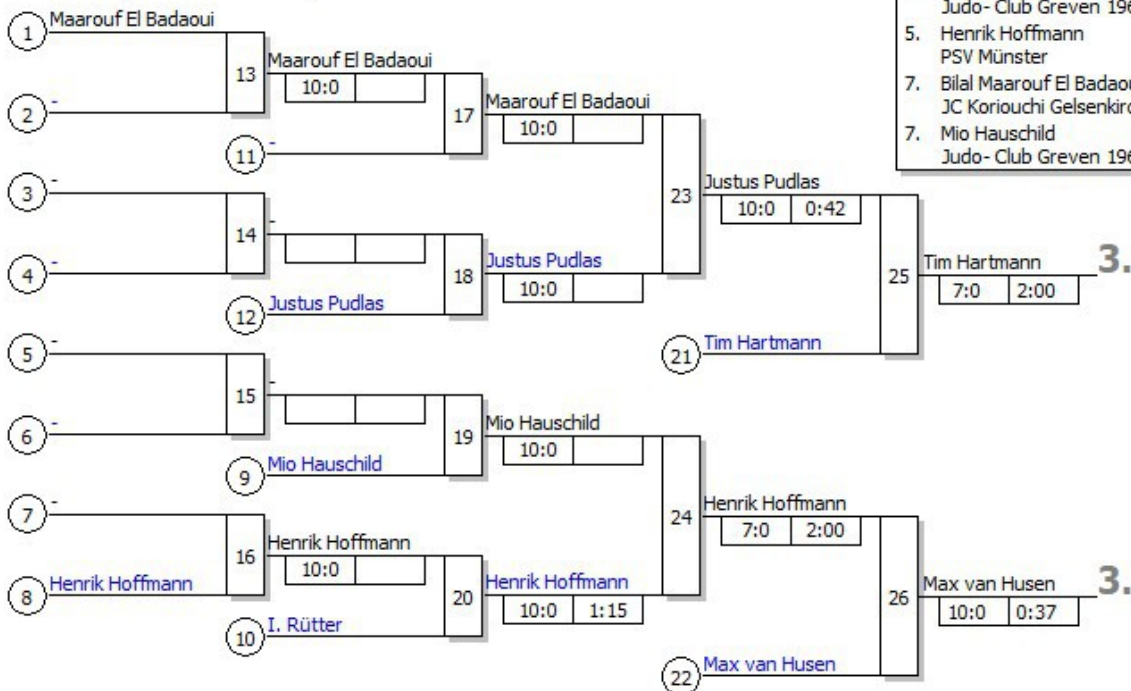

**Legende**

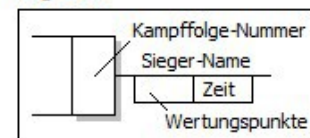

Startnr. - Kämpfername Verein	Kampf- nr.	1	2	3	4	5	6	7	8	9	10	SP	WP	Platz
1 - Benedikt Richter PSV Gelsenkirchen RCK Platz 2	SP/WP	1/10		0/0			1/10		0/0			2	20	3
2 - Theo Schweigmann JG Ibbenbüren STF Platz 3	SP/WP		0/0		0/0		0/0			0/0		0	0	5
3 - Wasem Murad JC Koriouchi Gelsenkirchen REK Platz 1	SP/WP			1/10		1/10		1/10		1/10		4	40	1
4 - Jakob-Joris Dieckmann TV Mettingen STF Platz 2	SP/WP	0/0			1/10			0/0			0/0	1	10	3
5 - David Herrmann TV05 Neubeckum WM Platz 1	SP/WP		1/10			0/0			1/10		1/10	3	30	2
	Kampf- Zeit	1:59	0:36	1:31	0:39	0:47	0:24	0:32	0:20	0:29	0:26			

DJB: Maßgeblich für die Reihenfolge der Platzierungen ist die Anzahl der SP. Haben mehrere Teilnehmer gleiche Anzahl von SP, so entscheidet die höhere Anzahl der WP. Bei Gleichstand von SP und WP entscheiden die untereinander geführten Kämpfe in der vorgenannten Reihenfolge. Dies beinhaltet auch, dass bei Gleichstand zweier Kämpfer nach SP und WP der direkte Vergleich entscheidet. Besteht auch untereinander Gleichstand nach SP und WP, so werden nach neuer Auslosung Stichkämpfe durchgeführt.

**Bei Gleichstand 1-3 oder 2-4: Stichkämpfe "UP" nach neuer Auslosung**

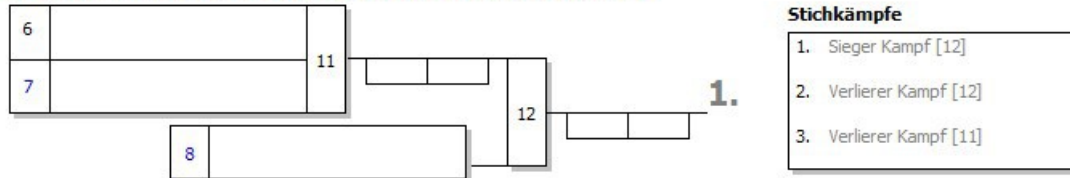

**Bei Gleichstand 3-5: Stichkämpfe "DOWN" nach neuer Auslosung**

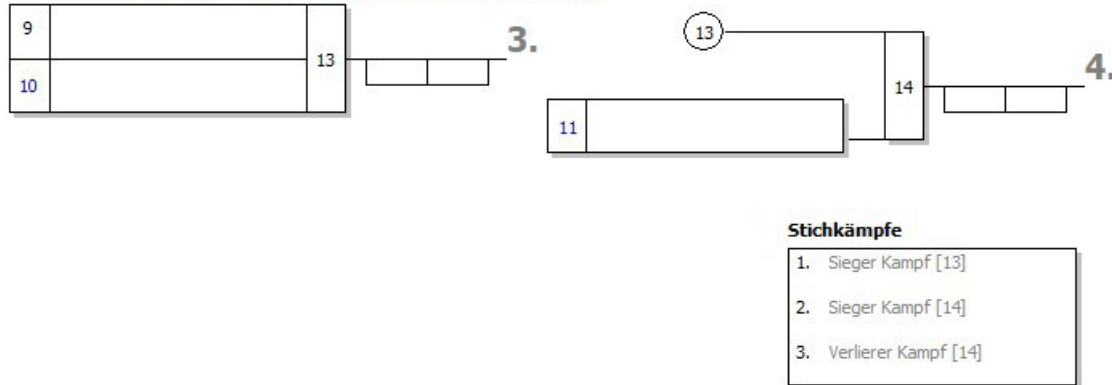

**Bei Gleichstand 1-5: Stichkämpfe KO-System mit doppelter Trostrunde nach neuer Auslosung**

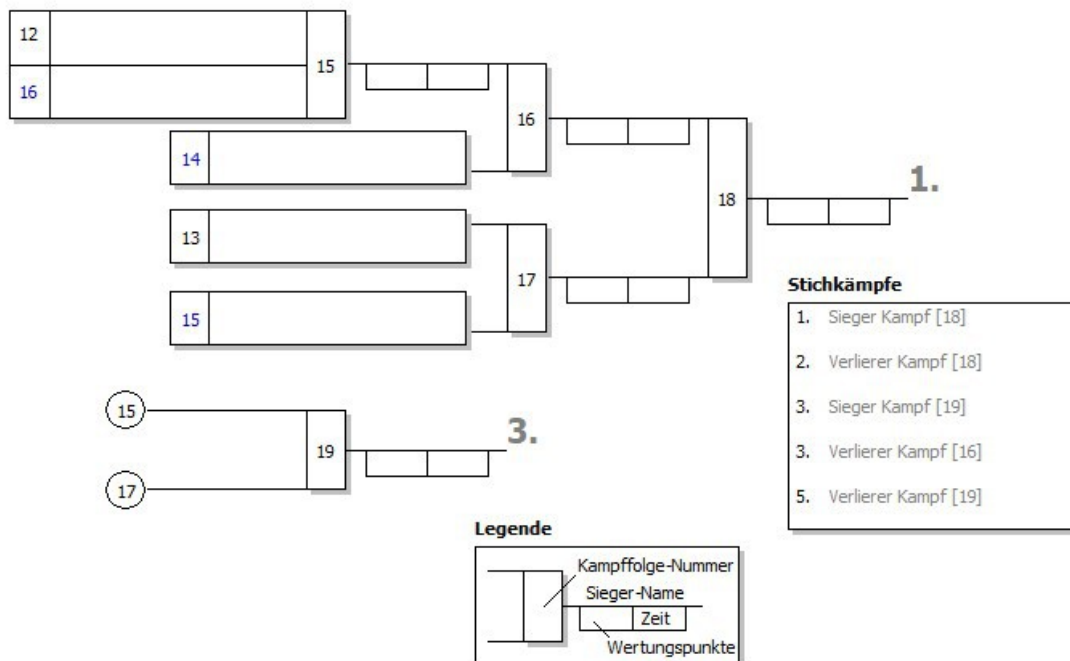

**Hauptrunde, Los-Nr.**

1	Lasse Löchte PSV Münster WM Platz 1	1
9	Alexander Gushan PSV Recklinghausen RCK Platz 3	1
5	Linus Bäumer Stella Bevergern STF Platz 2	2
13		2
3		3
11	Linus Koolwaay Stella Bevergern STF Platz 3	3
7	Aaron Campos PSV Recklinghausen RCK Platz 2	4
15		4
2	Mansur Edilov Judo Club 66 Bottrop RCK Platz 1	5
10	Liam Zietlow TV05 Neubeckum WM Platz 3	5
6		6
14		6
4	David Kison THC Westerkappeln STF Platz 1	7
12		7
8	Arne Vierschilling TV Wolbeck WM Platz 2	8
16		8

DATASERVICE  
budosoftware24.com

BEM U11/U13  
männliche Jugend U11 -31 kg  
Doppel-KO-System  
9 TN  
21.05.2022 Hörstel  
Stand: 22.05.2022, 18:07:58

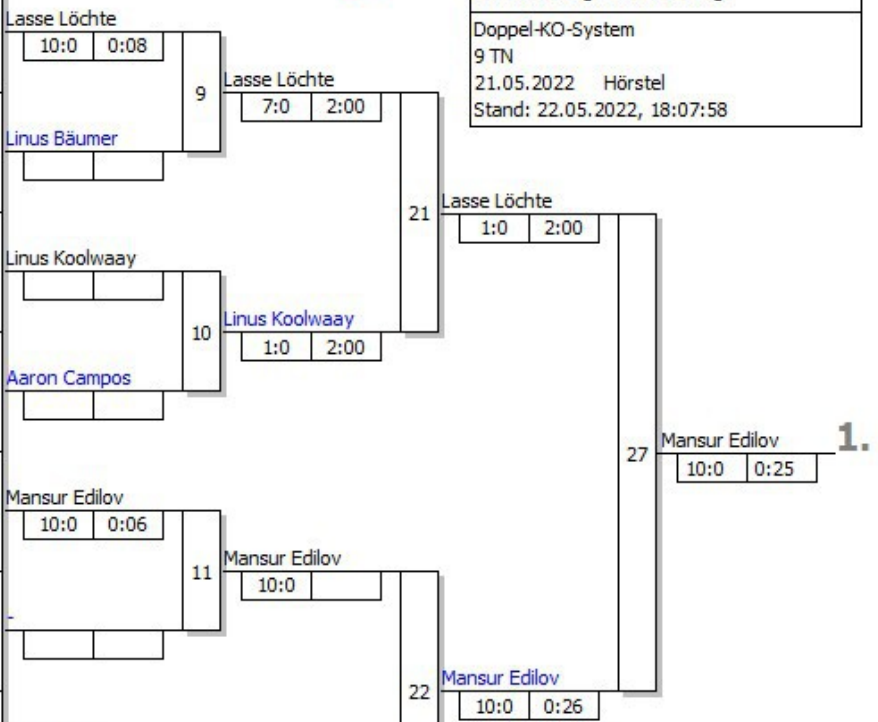

**Ergebnis**

1. Mansur Edilov  
Judo Club 66 Bottrop RCK
2. Lasse Löchte  
PSV Münster WM
3. Linus Koolwaay  
Stella Bevergern STF
3. David Kison  
THC Westerkappeln STF
5. Arne Vierschilling  
TV Wolbeck WM
5. Liam Zietlow  
TV05 Neubeckum WM
7. Alexander Gushan  
PSV Recklinghausen RCK
7. Aaron Campos  
PSV Recklinghausen RCK

**Trostrunde, Verlierer aus Kampf**

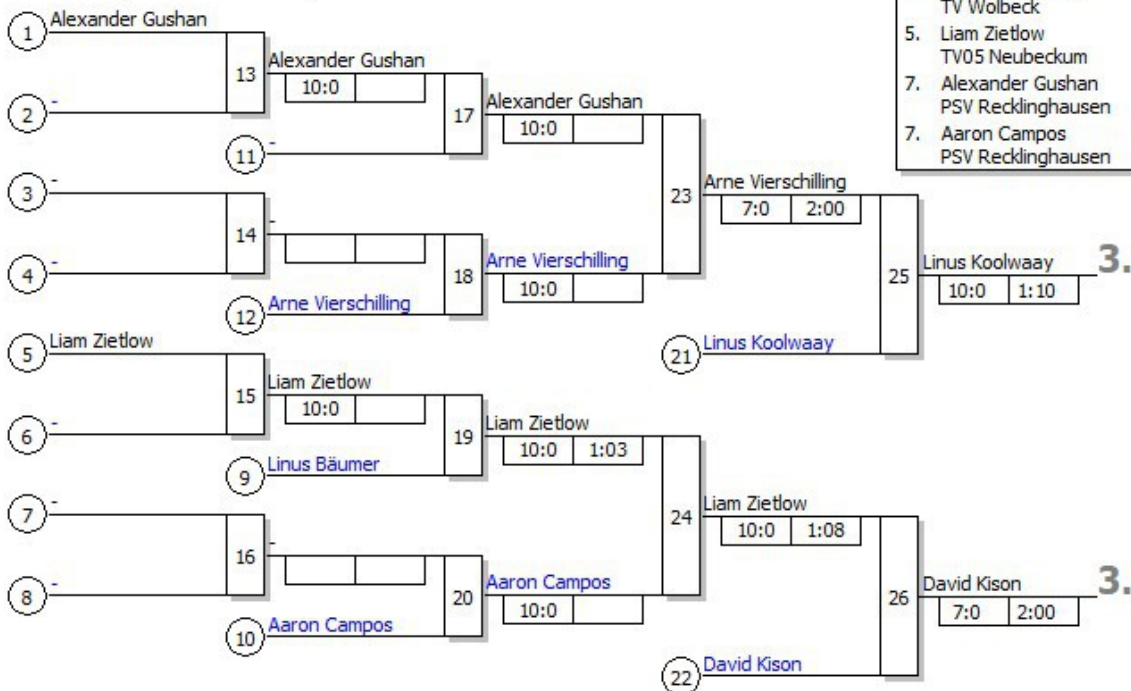

**Legende**

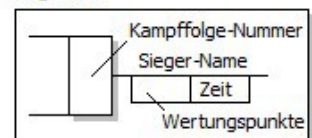

**Hauptrunde, Los-Nr.**

1	Andreas Tetrushvili Turngemeinde Münst WM Platz 1	1
9	Aybars Yanik JC Koriouchi GelsenRCK Platz 3	1
5	Collin van Hagen TV Mettingen STF Platz 2	2
13		
3	Paul Mensing JT DJK Stadtlohn COE Platz 1	3
11	Jayden Flake THC Westerkappeln STF Platz 3	3
7	Max Nibius JC Koriouchi GelsenRCK Platz 2	4
15	Ole Kösterschier TV05WWM Platz 4 oder Platz 3 (2)	4
2	Balthasar Borowski Judo Club 66 Bottrop RCK Platz 1	5
10	Konstantin Peters Turngemeinde Münst WM Platz 3	5
6	Felix Inning DJK RHede 1957 e.V. COE Platz 2	6
14		
4	Leonard Stalljohann JG Ibbenbüren STF Platz 1	7
12		
8	Daniel Grundmann TV Wolbeck WM Platz 2	8
16		

**DATASERVICE**  
budosoftware24.com

BEM U11/U13  
männliche Jugend U11 -34 kg  
Doppel-KO-System  
12 TN  
21.05.2022 Hörstel  
Stand: 22.05.2022, 18:08:04

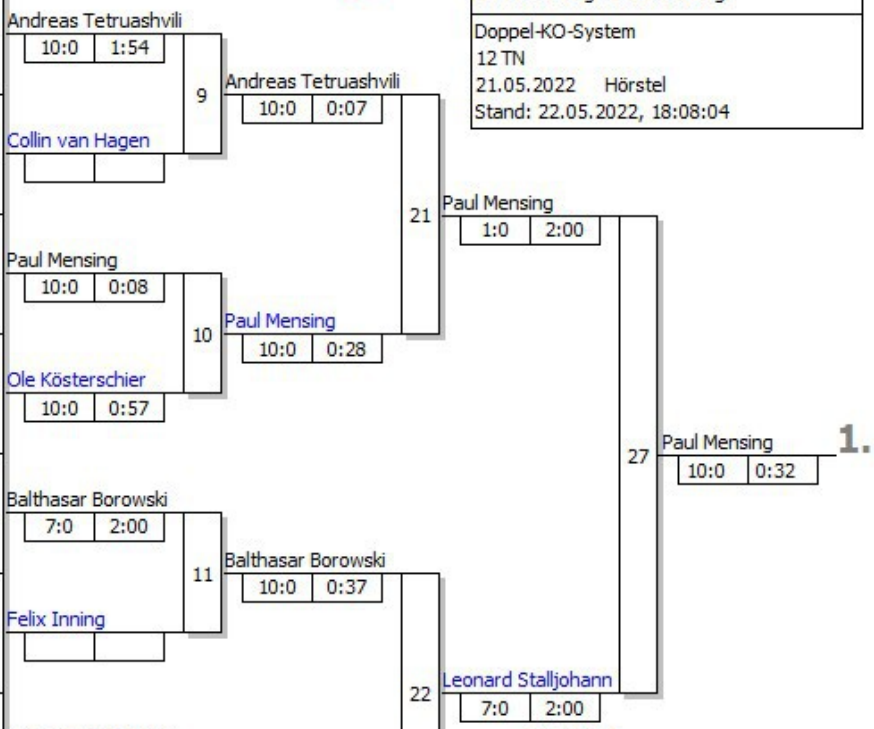

**Ergebnis**

1. Paul Mensing  
JT DJK Stadtlohn COE
2. Leonard Stalljohann  
JG Ibbenbüren STF
3. Max Nibius  
JC Koriouchi Gelsenkirche RCK
3. Ole Kösterschier  
TV05 Neubeckum WM
5. Andreas Tetrushvili  
Turngemeinde Münster WM
5. Balthasar Borowski  
Judo Club 66 Bottrop RCK
7. Aybars Yanik  
JC Koriouchi Gelsenkirche RCK
7. Konstantin Peters  
Turngemeinde Münster WM

**Trostrunde, Verlierer aus Kampf**

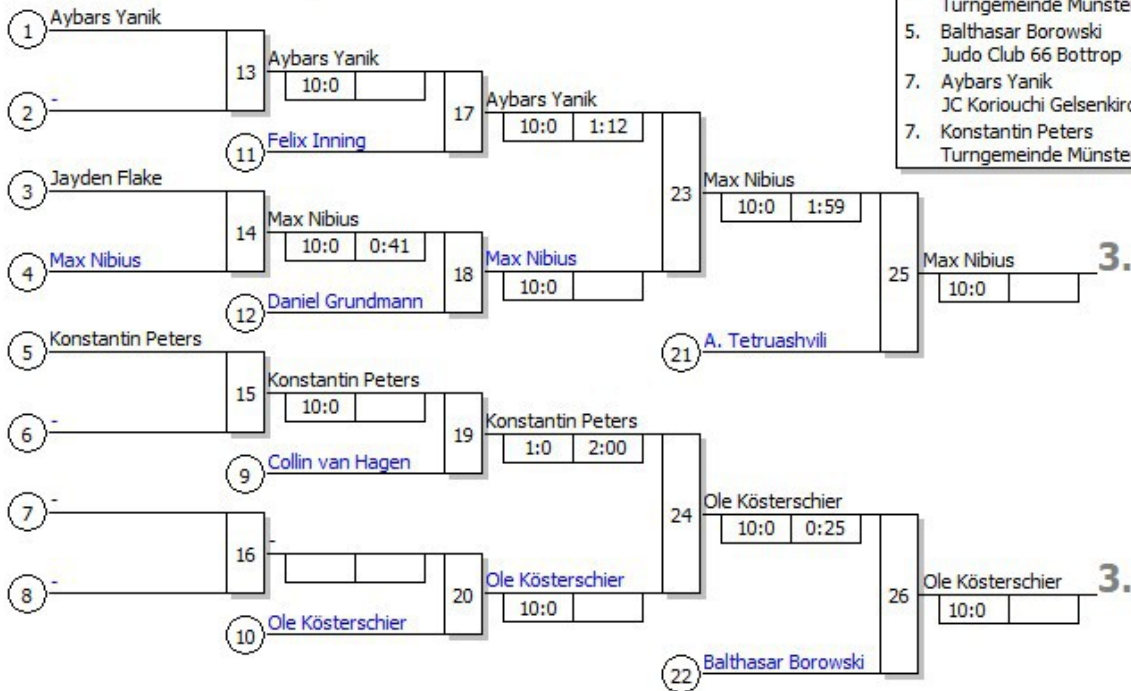

**Legende**

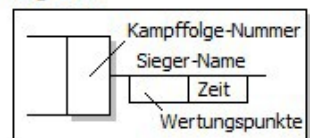

Hauptrunde, Los-Nr.

DATASERVICE  
budosoftware24.com

BEM U11/U13  
männliche Jugend U11 -37 kg  
Doppel-KO-System  
6 TN  
21.05.2022 Hörstel  
Stand: 22.05.2022, 18:08:09

1		1
9		1
5	Erik Bartels THC Westerkappeln STF Platz 2	2
13		2
3	Wilm Brüggig JT DJK Stadthorn COE Platz 1	3
11	Nils Tinnemeyer Stella Bevergern STF Platz 3	3
7		4
15		4
2	Gabriel Gvasalia Judo-Sport-Team HeRCK Platz 1	5
10		5
6		6
14	Adrian Wolf TV MSTF Platz 4 oder Platz 3 (2)	6
4	Jannis Bechtloff Stella Bevergern STF Platz 1	7
12		7
8		8
16		8

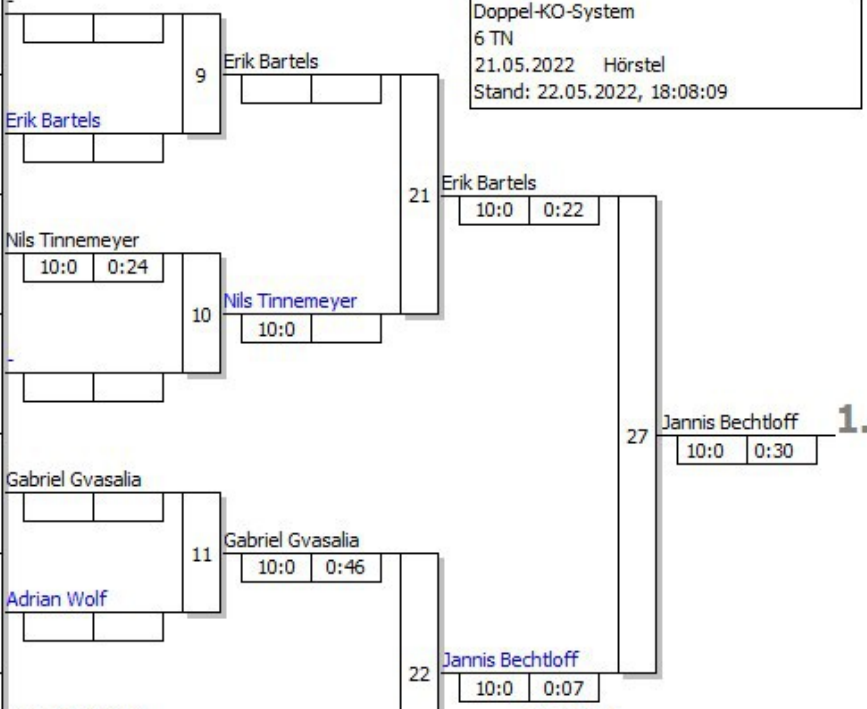

Ergebnis

1. Jannis Bechtloff  
Stella Bevergern STF
2. Erik Bartels  
THC Westerkappeln STF
3. Adrian Wolf  
TV Mettingen STF
3. Gabriel Gvasalia  
Judo-Sport-Team Herten eRCK
5. Nils Tinnemeyer  
Stella Bevergern STF
5. Verlierer Kampf [26]
7. Wilm Brüggig  
JT DJK Stadthorn COE
7. Verlierer Kampf [24]

Trostrunde, Verlierer aus Kampf

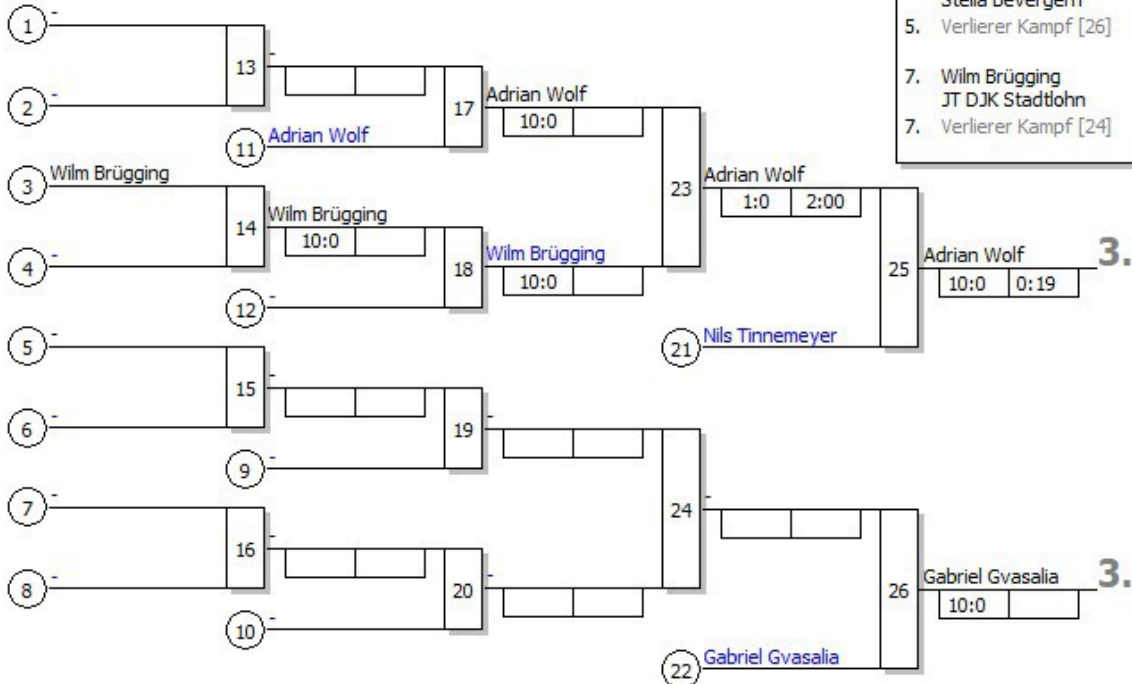

Legende

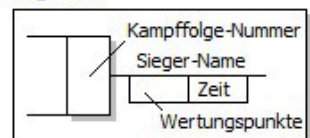

**Hauptrunde, Los-Nr.**

1	Ivo S'omic'	TV05 Neubeckum	WM Platz 1
9			
5	Mark Bartsch	Stella Bevergern	STF Platz 2
13			
3			
11	Hannes Bertram	Stella Bevergern	STF Platz 3
7			
15			
2	Rob Nadrjan	Judo Club 66 Bottrop	RCK Platz 1
10			
6			
14	Jamal Khan	Stell: STF Platz 4 oder Platz 3 (2)	
4	Nils Keke Ottenjann	Judo- Club Greven 1'	STF Platz 1
12			
8			
16			

**DATASERVICE**  
budosoftware24.com

BEM U11/U13  
männliche Jugend U11 -40 kg  
Doppel-KO-System  
6 TN  
21.05.2022 Hörstel  
Stand: 22.05.2022, 18:08:12

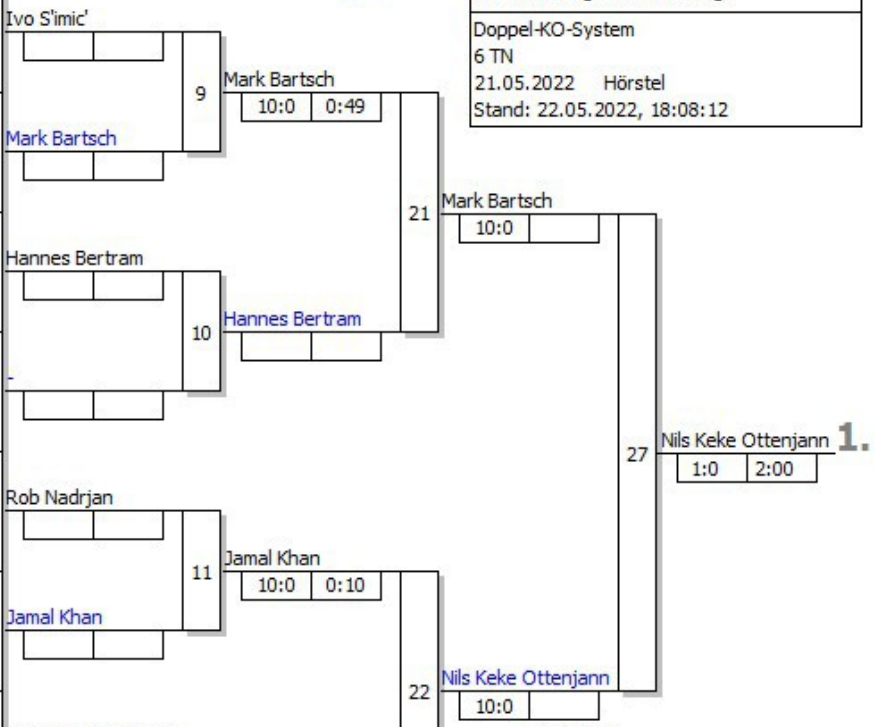

**Ergebnis**

1. Nils Keke Ottenjann  
Judo- Club Greven 1960 e' STF
2. Mark Bartsch  
Stella Bevergern STF
3. Hannes Bertram  
Stella Bevergern STF
3. Jamal Khan  
Stella Bevergern STF
5. Rob Nadrjan  
Judo Club 66 Bottrop RCK
5. Ivo S'omic'  
TV05 Neubeckum WM
7. Verlierer Kampf [23]
7. Verlierer Kampf [24]

**Trostrunde, Verlierer aus Kampf**

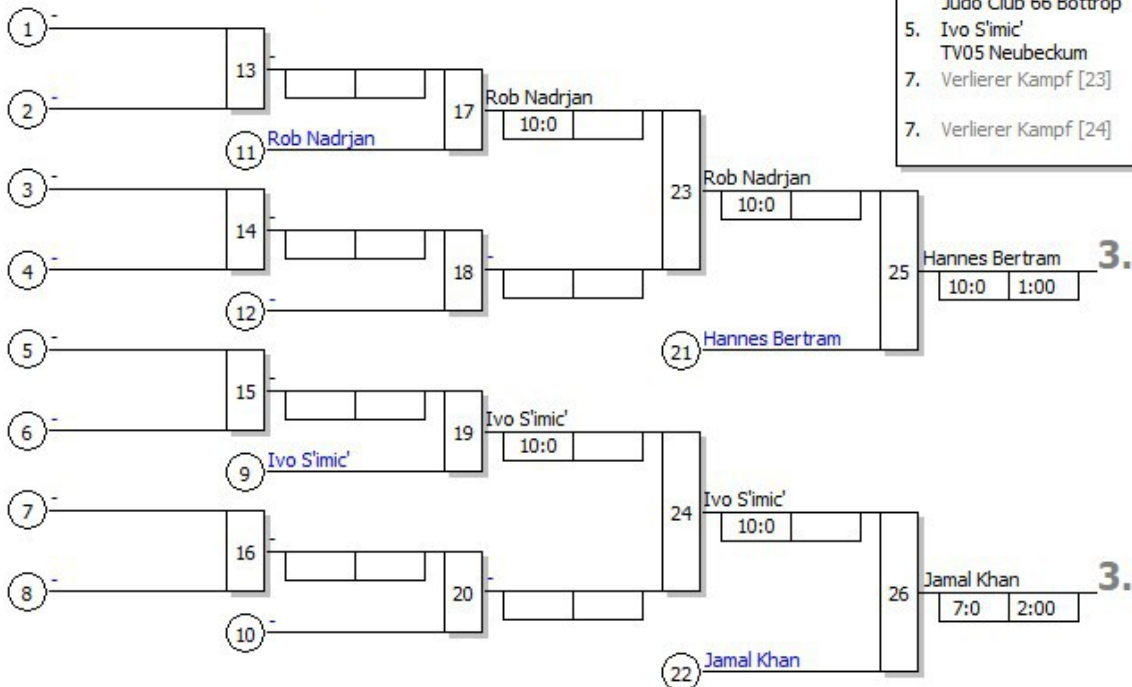

**Legende**

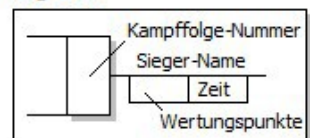

Startnr. - Kämpfername Verein	Kämpfer- Verband	Kampf- nr.	1	2	3	4	5	6	7	8	9	10	SP	WP	Platz
1 - Aaron Hell JG Ibbenbüren	STF Platz 3	SP/WP	0/0		0/0			0/0		0/0			0	0	5
2 - Theodor Steves Stella Bevergern	STF Platz 1	SP/WP		1/10		1/10		1/10			0/0		3	30	2
3 - Felix Böse Judo- Club Greven 1951	STF Platz 2	SP/WP			1/10		1/10		1/10		1/10		4	40	1
4 - Henning Bechtloff Stella Bevergern	STF Platz 4 oder Platz 3 (2)	SP/WP	1/10			0/0			0/0			1/10	2	20	3
5 - Benjamin Bogler JC Koriouchi Gelsenkirchen	REK Platz 1	SP/WP		0/0			0/0			1/7		0/0	1	7	3
		Kampf- Zeit	1:36	1:36	1:36	1:30	0:30	0:28	1:00	2:00	1:24	1:46			

DJB: Maßgeblich für die Reihenfolge der Platzierungen ist die Anzahl der SP. Haben mehrere Teilnehmer gleiche Anzahl von SP, so entscheidet die höhere Anzahl der WP. Bei Gleichstand von SP und WP entscheiden die untereinander geführten Kämpfe in der vorgenannten Reihenfolge. Dies beinhaltet auch, dass bei Gleichstand zweier Kämpfer nach SP und WP der direkte Vergleich entscheidet. Besteht auch untereinander Gleichstand nach SP und WP, so werden nach neuer Auslosung Stichkämpfe durchgeführt.

**Bei Gleichstand 1-3 oder 2-4: Stichkämpfe "UP" nach neuer Auslosung**

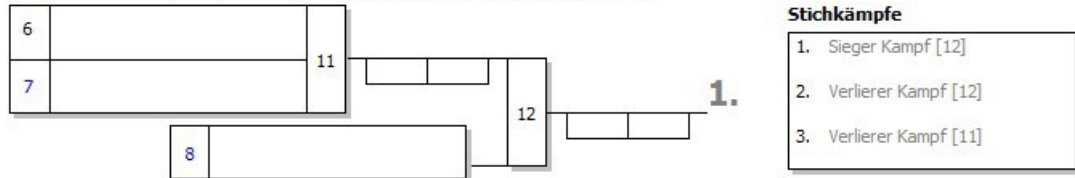

**Bei Gleichstand 3-5: Stichkämpfe "DOWN" nach neuer Auslosung**

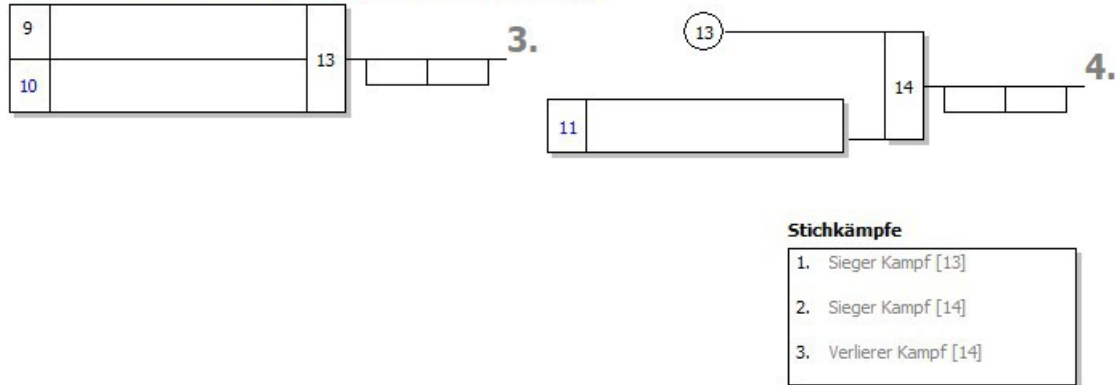

**Bei Gleichstand 1-5: Stichkämpfe KO-System mit doppelter Trostrunde nach neuer Auslosung**

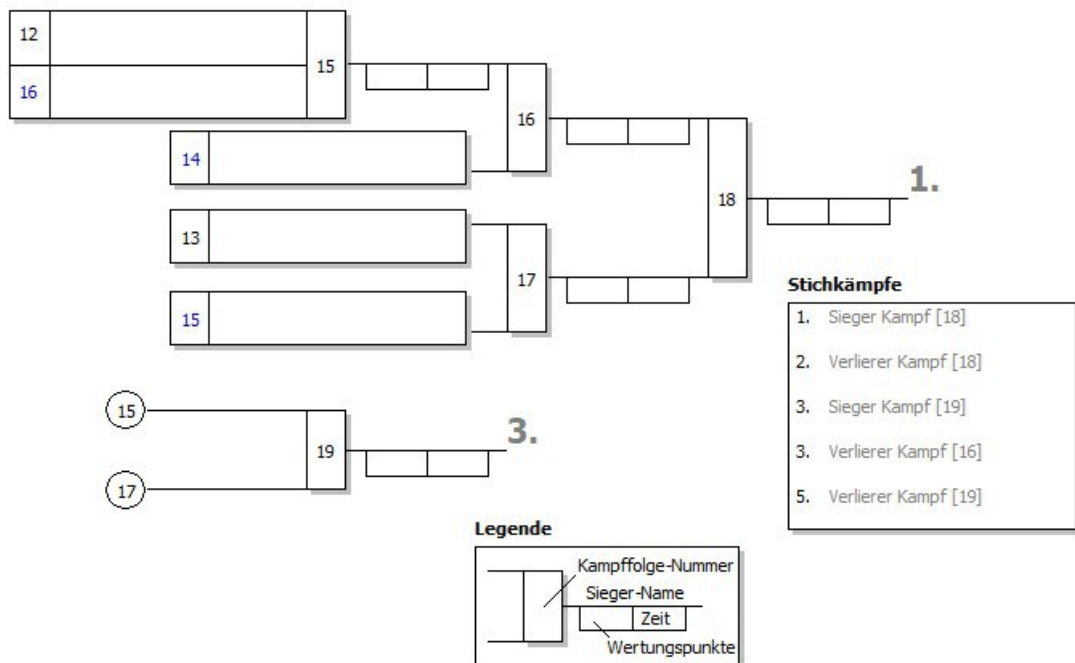



BEM U11/U13 männliche Jugend U11 -46 kg
Jeder gegen jeden 2 TN 21.05.2022 Hörstel Stand: 22.05.2022, 18:08:35

Startnr. - Kämpfername Verein	Verband	Kampf- nr.	1	SP	WP	Platz
1 - Max Sobiech Judo-Sport-Team Herten e.V.	RCK Platz 1	SP/WP	0/0	0	0	2
2 - Julius Röding-Wilting DJK RHede 1957 e.V.	COE Platz 1	SP/WP	1/10	1	10	1
		Kampf- Zeit	1:50			